

| 床撤去凡例 | 撤去項目仕様 |
|-------------------------|----------------|
| TF-01 | 丸形付磁器質3体 φ19貼り |
| TF-02 | 丸形塗床材 (ノリ付) |
| TF-03 | 磁器下地 塩ビ系9体貼り |
| 特記事項 | |
| //: 既存便器撤去床357 復旧部分を示す。 | |

| 壁撤去凡例 | 撤去項目仕様 |
|----------------|-----------------------|
| TW-01 | 半磁器100角色3体 (白及粉) 洗浄のみ |
| TW-02 | 磁器金網 |
| TW-03 | トリアース |
| 特記事項 | |
| //: 壁撤去範囲を示す。 | |
| //: 9体撤去範囲を示す。 | |

| 天井撤去凡例 | 撤去項目仕様 |
|--------|---------|
| | ※天井伏図参照 |

| 建具・造作物撤去凡例 | 撤去項目仕様 | |
|------------|--------|--|
| ライニング | TZ-L01 | 立上り: シンチートフック下地、9体張り 天板: 珪藻土 |
| | TZ-L02 | 立上り: シンチートフック下地、9体張り 天板: 半磁器100角白9体貼り |
| | TZ-F01 | 縦: シンチートフック 200x60 |
| | TZ-F02 | |
| 家具その他 | TZ-F03 | |
| | TZ-F04 | 床下点検口枠共 (1階のみ) |
| | TZ-F05 | 掃除用具入れ |
| 建具 | TZ-P01 | 木製建具 (四方枠、欄間共) |
| | TZ-P02 | 鋼製建具 |
| | TZ-P03 | |

| 凡例 | |
|----|----------------|
| | シンチート製 |
| | 廊下トイレ改修工事範囲を示す |
| | 部屋名称を示す。 |
| | 天井高さを示す。 |
| | 柱からの高さを示す。 |

特別教室・管理室棟 1階トイレ 平面詳細図 (改修前)

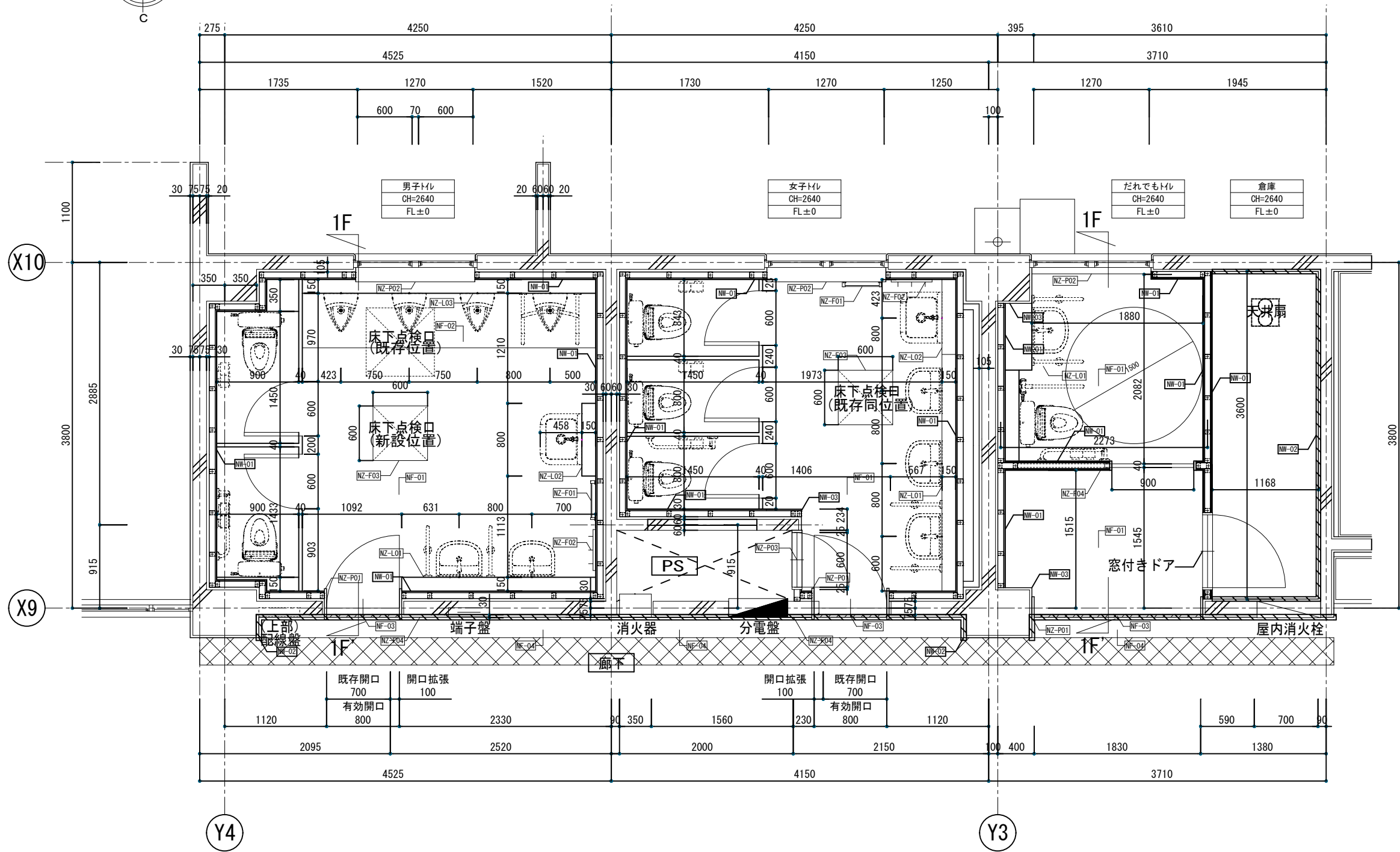
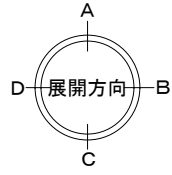

| 床新設凡例 | 新設項目仕様 |
|--------------------|-----------------------|
| NF-01 | ビニル床シート t=2.0 |
| NF-02 | トイレ専用防滑性ビニル床シート t=2.0 |
| NF-03 | 床見切材 (スチール製) |
| NF-04 | ビニル床シート t=2.0 |
| 特記事項 | |
| 床下地 鉄7ハ「ツグ」の上、置床 | |
| ZZZ: 段差部を斜目地部分を示す。 | |

| 壁新設凡例 | 新設項目仕様 |
|------------------------|---------------------------|
| NW-01 | 耐水PB t=12.5+化粧材+珪藻土 t=6.0 |
| NW-02 | 既存壁下地処理の上、EP-G塗装 |
| NW-03 | 既存壁下地処理の上、珪藻土化粧合板 t=3.0 |
| 特記事項 | |
| 珪藻土化粧合板は、珪藻土化粧合板 t=3.0 | |

| 器具・造作物新設凡例 | 新設項目仕様 |
|------------|---|
| NZ-L01 | 壁 (洗面器部): LGS下地、耐水合板 t=24の上、 天板: 珪藻土フォーム t=20 端部R付 抗カビ性珪藻土化粧合板 t=3.0 |
| NZ-L02 | 壁 (手すり・SK部): LGS下地、耐水合板 t=24の上、 天板: 珪藻土フォーム t=20 端部R付 抗カビ性珪藻土化粧合板 t=3.0 |
| NZ-L03 | 壁 (小便器部): LGS下地、耐水合板 t=24の上、 天板: 珪藻土フォーム t=20 端部R付 抗カビ性珪藻土化粧合板 t=3.0 |
| NZ-F01 | 雑巾掛け (位置が開口部に干渉の場合は木製額縁下に設置) |
| NZ-F02 | モップ掛け |
| NZ-F03 | 床下点検口 (1階のみ) |
| NZ-F04 | ビタゲラ (男子トイレ、女子トイレ、だれでもトイレ) |
| NZ-P01 | 三方栓: 亜鉛メッキ鋼板 EP-G塗装 |
| NZ-P02 | 木製額縁 EP-G塗装 (新設) |
| NZ-P03 | スチール (焼付塗装)、D770-G-含む |

| 凡例 | |
|----|------------------|
| | コンクリート壁 |
| | LGS下地壁 |
| | 床下地トイレ改修工事範囲外を示す |
| | 扉の開閉方向を示す |
| | CH: 2400 天井高さを示す |
| | -100 FLからの高さを示す |

※床下点検口は、珪藻土化粧合板 (t=24) による覆田とする (300mm程度の範囲を見込む)
 ※設計段階での調査結果: 廊下内床: 珪藻土化粧合板、床下床地: 珪藻土化粧合板、トイレ内天井: 珪藻土化粧合板
 ※設計段階での調査結果により判明した右の検査結果は、廊下内床、床下床地、トイレ内天井

特別教室・管理室棟 1階トイレ 平面詳細図 (改修後)

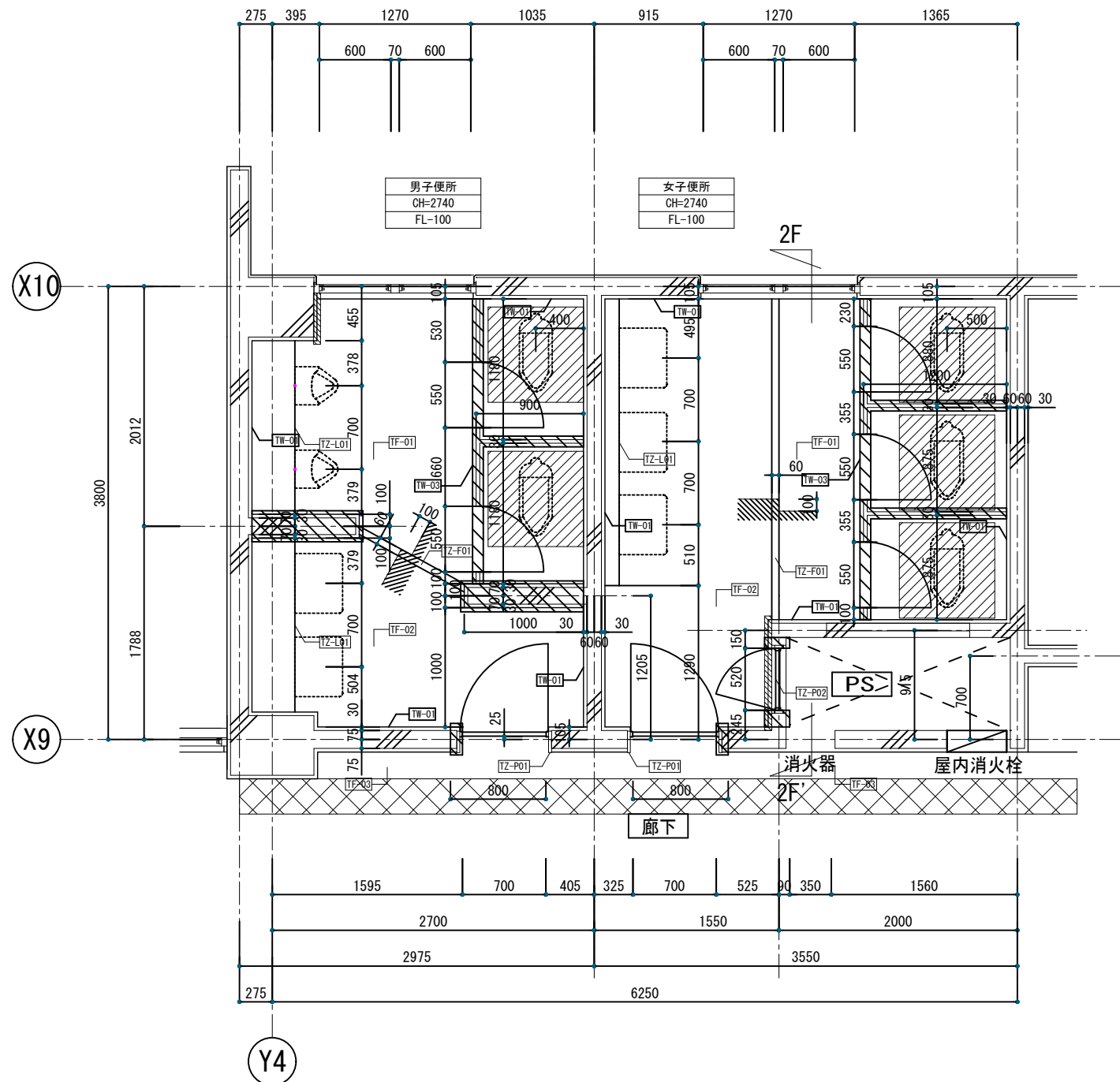
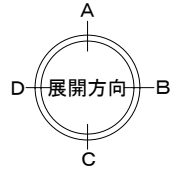

| 床撤去凡例 | 撤去項目仕様 |
|-----------------------|----------------|
| TF-01 | 丸形付磁器製3枚 φ19貼り |
| TF-02 | 丸形塗床材 (ノリツブ) |
| TF-03 | 磁器下地 塩ビ系9枚貼り |
| 特記事項 | |
| : 既存便器撤去後357 復旧部分を示す。 | |

| 壁撤去凡例 | 撤去項目仕様 |
|-----------------------------|-----------------------|
| TW-01 | 半磁器100角色3枚 (白及粉) 洗浄のみ |
| TW-02 | 磁器金網 |
| TW-03 | トリアール |
| 特記事項 | |
| : 壁撤去範囲を示す。 : 3枚撤去範囲を示す。 | |

| 天井撤去凡例 | 撤去項目仕様 |
|---------|--------|
| ※天井伏図参照 | |

| 建具・造作物撤去凡例 | 撤去項目仕様 | |
|------------|--------|---|
| ライニング | TZ-L01 | 立上り: コンクリートロック下地、3枚張り 天板: 357x357 |
| | TZ-L02 | 立上り: コンクリートロック下地、3枚張り 天板: 半磁器100角白3枚張り |
| | TZ-F01 | 縦: 357x357 ロック 200x60 |
| | TZ-F02 | |
| 家具その他 | TZ-F03 | |
| | TZ-F04 | 床下点検口枠共 (1階のみ) |
| | TZ-F05 | 掃除用具入れ |
| | TZ-P01 | 木製建具 (四方枠、欄間共) |
| 建具 | TZ-P02 | 鋼製建具 |
| | TZ-P03 | |
| | | |

| 凡例 | |
|----|-----------------|
| | コンクリート |
| | 地下部トイレ改修工事範囲を示す |
| | トイレ |
| | 一部名称を示す。 |
| | 天板高さを示す。 |
| | 100 |
| | 1000 |
| | 1000 |
| | 1000 |

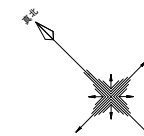

特別教室・管理室棟 2階トイレ (職員用) 平面詳細図 (改修前)

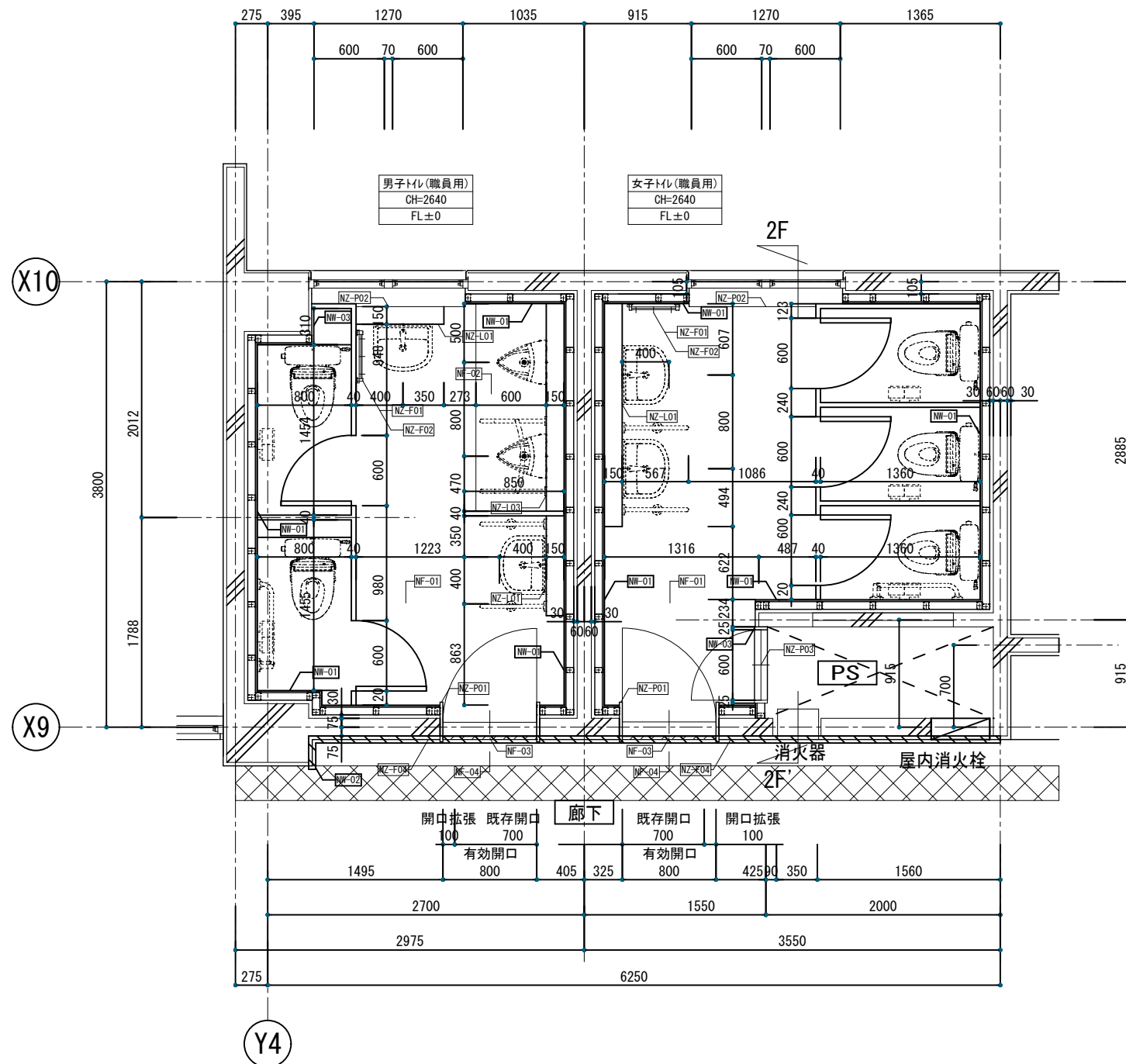
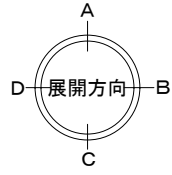

| 床新設凡例 | 新設項目仕様 |
|-----------------------|-----------------------|
| NF-01 | ビニル床シート t=2.0 |
| NF-02 | トイレ専用防滑性ビニル床シート t=2.0 |
| NF-03 | 床見切材(ステンレス製) |
| NF-04 | ビニル床シート t=2.0 |
| 特記事項 | |
| 床下地: 砕石(100mm)の上、置床 | |
| ZZZ: 段差部ステンレス目地部分を示す。 | |

| 壁新設凡例 | 新設項目仕様 |
|-------|--|
| NW-01 | 耐水PB t=12.5+化粧材(珪藻土) t=6.0 |
| NW-02 | 既存壁下地処理の上、EP-G塗装 |
| NW-03 | 既存壁下地処理の上、珪藻土化粧板 t=3.0 タイル部撤去タイル補修の上、珪藻土化粧板 t=3.0 |
| 特記事項 | |

| 器具・造作物新設凡例 | 新設項目仕様 | |
|------------|--------|---|
| 洗面器 | NZ-L01 | 壁(洗面器部): LGS下地、耐水合板 t=24の上、 天板: 珪藻土フォーム t=20 端部R付 抗カビ性珪藻土化粧板 t=3.0 |
| | NZ-L02 | 壁(手すり・SK部): LGS下地、耐水合板 t=24の上、 天板: 珪藻土フォーム t=20 端部R付 抗カビ性珪藻土化粧板 t=3.0 |
| | NZ-L03 | 壁(小便器部): LGS下地、耐水合板 t=24の上、 天板: 珪藻土フォーム t=20 端部R付 抗カビ性珪藻土化粧板 t=3.0 |
| 雑巾掛け | NZ-F01 | 雑巾掛け (位置が開口部に干渉の場合は木製化粧板下に設置) |
| | NZ-F02 | モップ掛け |
| | NZ-F03 | 床下点検口(1階のみ) |
| | NZ-F04 | ビタグリ(男子トイレ、女子トイレ、だれでもトイレ) |
| 建築 | NZ-P01 | 三方栓: 亜鉛メッキ鋼板 EP-G塗装 |
| | NZ-P02 | 木製化粧板 EP-G塗装(新設) |
| | NZ-P03 | ステンレス(焼付塗装)、ドアノブ(含む) |

| 凡例 | |
|----|------------------|
| | コンクリート壁 |
| | LGS下地壁 |
| | 床下地トイレ改修工事範囲外を示す |
| | 開口部を示す |
| | 開口部の高さを示す |
| | 床からの高さを示す |

※床下床見切り撤去後、壁・天井(t=2.0、既存同色)による覆田とする(300mm程度の範囲を見込む)
※設計段階での調査結果: 廊下内床、廊下床地: 珪藻土、廊下天井: 珪藻土、トイレ天井: 珪藻土化粧板
設計段階での調査により判明した右様検査結果、廊下内床、廊下床地: 珪藻土

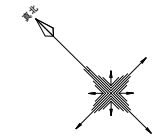

特別教室・管理室棟 2階トイレ(職員用) 平面詳細図(改修後)

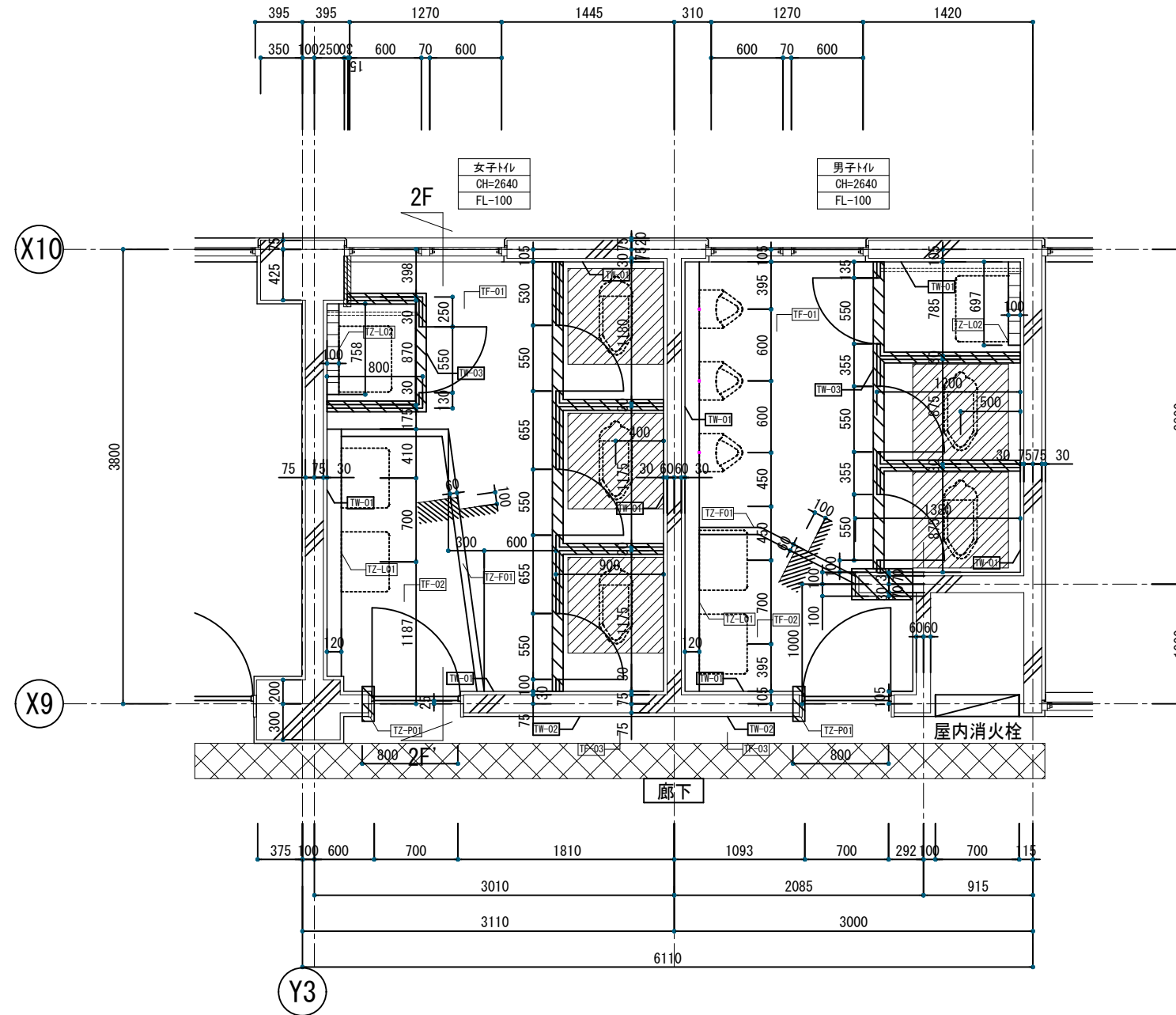
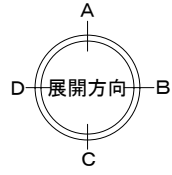

| 床撤去凡例 | 撤去項目仕様 |
|-----------------------|------------------|
| TF-01 | 丸形 仿磁器質タイル φ19貼り |
| TF-02 | 丸形塗床材 (ノリツブ) |
| TF-03 | タイル下地 塩ビ系タイル貼り |
| 特記事項 | |
| : 既存便器撤去後357 復旧部分を示す。 | |

| 壁撤去凡例 | 撤去項目仕様 |
|------------------------------|------------------------|
| TW-01 | 半磁器100角色タイル (白及粉) 洗浄のみ |
| TW-02 | タイル金縁 |
| TW-03 | トイレノリ |
| 特記事項 | |
| : 壁撤去範囲を示す。 : タイル撤去範囲を示す。 | |

| 天井撤去凡例 | 撤去項目仕様 |
|--------|---------|
| | ※天井伏図参照 |

| 建具・造作物撤去凡例 | 撤去項目仕様 | |
|------------|--------|--|
| ライニング | TZ-L01 | 立上り: コンクリートブロック下地、タイル張り 天板: 珪藻土ブロック |
| | TZ-L02 | 立上り: コンクリートブロック下地、タイル張り 天板: 半磁器100角白タイル貼り |
| | TZ-F01 | 縦: 珪藻土ブロック 200x60 |
| | TZ-F02 | |
| 家具その他 | TZ-F03 | |
| | TZ-F04 | 床下点検口枠共 (1階のみ) |
| | TZ-F05 | 掃除用具入れ |
| 建具 | TZ-P01 | 木製建具 (四方枠、欄間共) |
| | TZ-P02 | 鋼製建具 |
| | TZ-P03 | |

| 凡例 | |
|----|-----------------|
| | コンクリート |
| | 地下部トイレ改修工事範囲を示す |
| | トイレ |
| | 部屋名称を示す。 |
| | 天井高さを示す。 |
| | 柱の高さを示す。 |

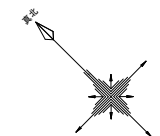

特別教室・管理室棟 2階トイレ(生徒用) 平面詳細図 (改修前)

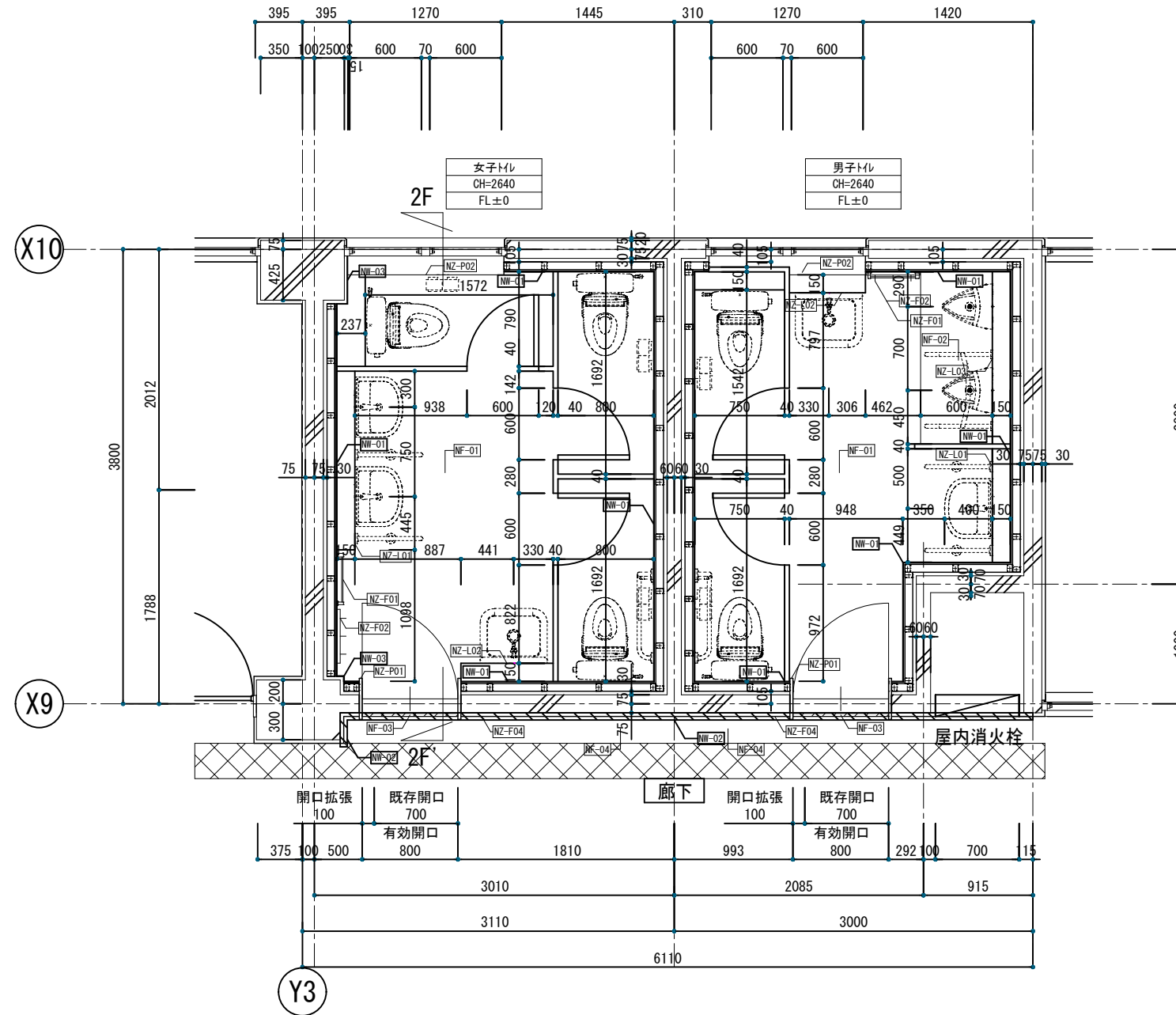
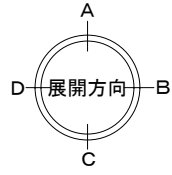

| 床新設凡例 | 新設項目仕様 |
|---------------------|-----------------------|
| NF-01 | ビニル床シート t=2.0 |
| NF-02 | トイレ専用防滑性ビニル床シート t=2.0 |
| NF-03 | 床見切材(ステン製) |
| NF-04 | ビニル床シート t=2.0 |
| 特記事項 | |
| 床下地: 砕石(100mm)の上、置床 | |
| ZZZ: 段差部を以て目地部分を示す。 | |

| 壁新設凡例 | 新設項目仕様 |
|-----------------------------|----------------------------|
| NW-01 | 防水PB t=12.5+化粧材(珪藻土) t=6.0 |
| NW-02 | 既存壁下地処理の上、EP-G塗装 |
| NW-03 | 既存壁下地処理の上、珪藻土化粧板 t=3.0 |
| 特記事項 | |
| 珪藻土化粧板撤去時の補修の上、珪藻土化粧板 t=3.0 | |

| 建具・造作物新設凡例 | 新設項目仕様 | |
|------------|--------|---|
| 洗面器 | NZ-L01 | 壁(洗面器部): LGS下地、耐水合板 t=24の上、 天板: 珪藻土フォーム t=20 端部R付 抗カビ性珪藻土不燃化粧板 t=3.0 |
| | NZ-L02 | 壁(手すり・SK部): LGS下地、耐水合板 t=24の上、 天板: 珪藻土フォーム t=20 端部R付 抗カビ性珪藻土不燃化粧板 t=3.0 |
| | NZ-L03 | 壁(小便器部): LGS下地、耐水合板 t=24の上、 天板: 珪藻土フォーム t=20 端部R付 抗カビ性珪藻土不燃化粧板 t=3.0 |
| その他 | NZ-F01 | 雑巾掛け (位置が開口部に干渉の場合は木製化粧板下に設置) |
| | NZ-F02 | モップ掛け |
| | NZ-F03 | 床下点検口(1階のみ) |
| | NZ-F04 | ビタボタ(男子トイレ、女子トイレ、だれでもトイレ) |
| 建具 | NZ-P01 | 三方枠: 亜鉛めっき鋼板 EP-G塗装 |
| | NZ-P02 | 木製化粧板 EP-G塗装(新設) |
| | NZ-P03 | ステンレス(焼付塗装)、1770-9-含む |

| 凡例 | |
|----|-------------------|
| | コンクリート壁 |
| | LGS下地壁 |
| | 床下地トイレル改修工事範囲外を示す |
| | 色付線: 一部名称を示す。 |
| | CH: 天井高さを示す。 |
| | FL: FLからの高さを示す。 |

※断面床壁切り撤去後、壁・天井(t=2.0、既存同色)による覆田とする(300mm程度の範囲を見込む)
※設計段階での調査結果: 廊下内床: 珪藻土化粧板、廊下床下地: 珪藻土化粧板、トイレ天井: 珪藻土化粧板
設計段階での調査により判明した右様な取扱い、廊下内床、廊下床下地、トイレ

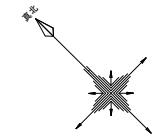

特別教室・管理室棟 2階トイレ(生徒用) 平面詳細図(改修後)

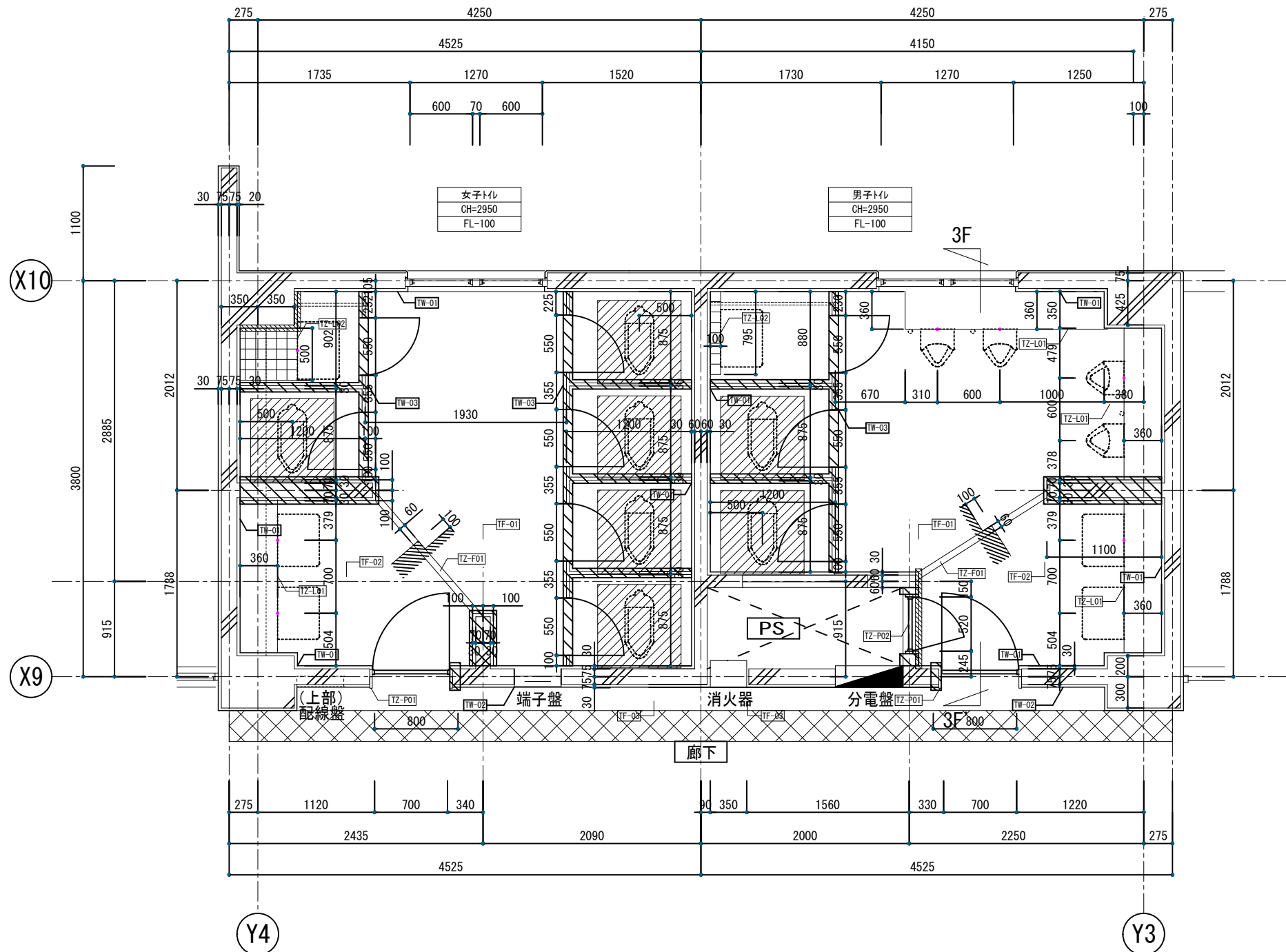
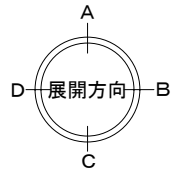

| 床撤去凡例 | 撤去項目仕様 |
|------------------------|----------------|
| TF-01 | 丸形付磁器製3体 φ19貼り |
| TF-02 | 丸形塗床材 (ノリツブ) |
| TF-03 | 磁器下地 塩ビ系9貼り |
| 特記事項 | |
| 〓: 既存便器撤去床357 復旧部分を示す。 | |

| 壁撤去凡例 | 撤去項目仕様 |
|---------------|-----------------------|
| TW-01 | 半磁器100角色3体 (白及粉) 洗浄のみ |
| TW-02 | 磁器金縁 |
| TW-03 | トイレ-ス |
| 特記事項 | |
| 〓: 壁撤去範囲を示す。 | |
| 〓: 3体撤去範囲を示す。 | |

| 天井撤去凡例 | 撤去項目仕様 |
|---------|--------|
| ※天井伏図参照 | |

| 建具・造作物撤去凡例 | 撤去項目仕様 | |
|------------|--------|---|
| ラニーン | TZ-L01 | 立上り: コンクリートロック下地、3体張り 天板: 珪藻土ロック |
| | TZ-L02 | 立上り: コンクリートロック下地、3体張り 天板: 半磁器100角白3体張り |
| | TZ-F01 | 扉: 珪藻土ロック 200x60 |
| | TZ-F02 | |
| 洗面手洗 | TZ-F03 | |
| | TZ-F04 | 床下点検口枠共 (1階のみ) |
| | TZ-F05 | 掃除用具入れ |
| 建具 | TZ-P01 | 木製建具 (四方枠、欄間共) |
| | TZ-P02 | 鋼製建具 |
| | TZ-P03 | |

| 凡例 | |
|----|-----------------|
| 〓 | コンクリート |
| 〓 | 地下部トイレ改修工事範囲を示す |
| 〓 | トイレ 設置名称を示す。 |
| 〓 | 天板高さを示す。 |
| 〓 | 100 100の両方を示す。 |

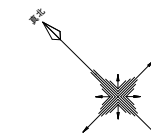

特別教室・管理室棟 3階トイレ 平面詳細図 (改修前)

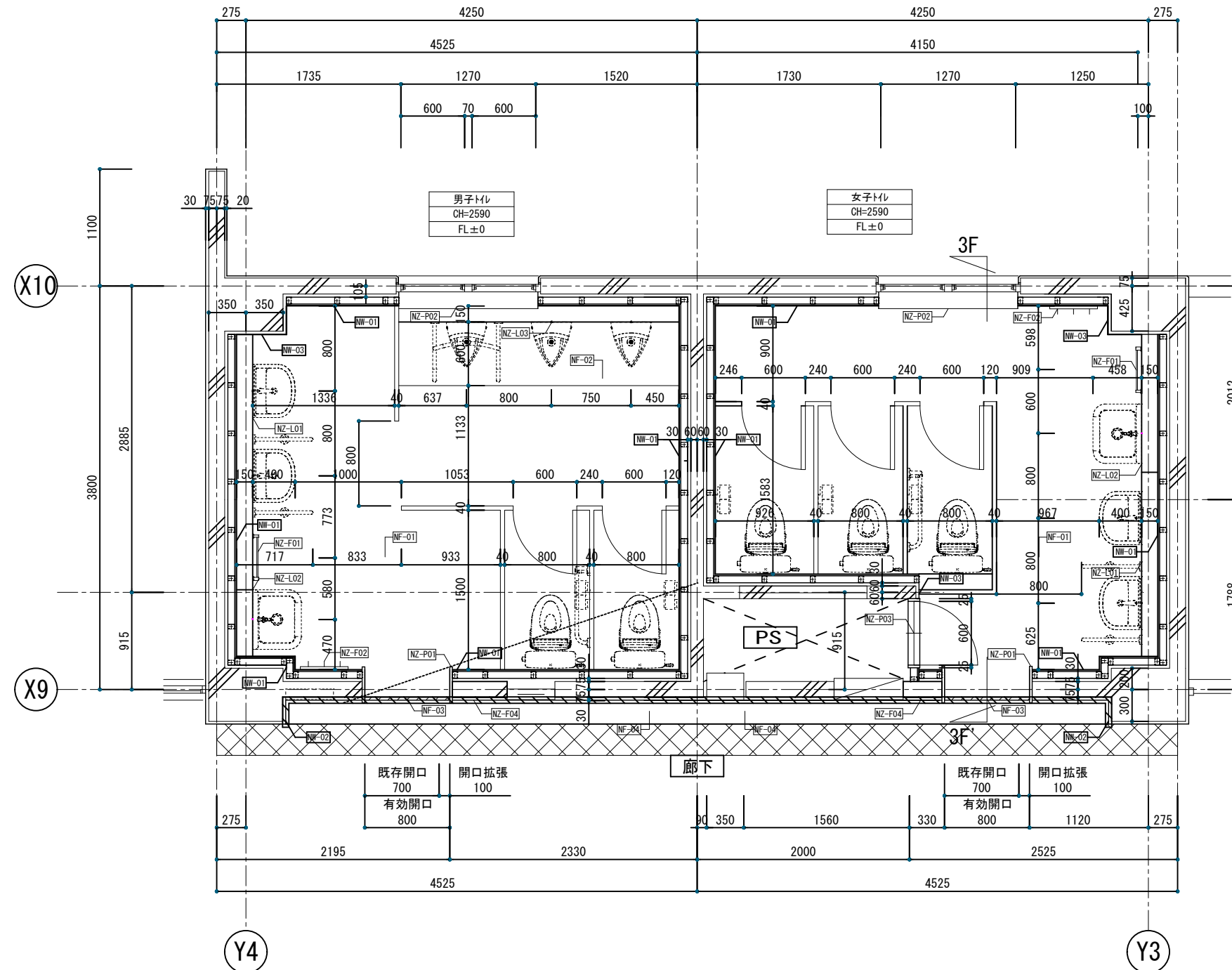
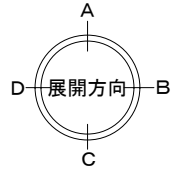

| 床新設凡例 | 新設項目仕様 |
|---------------------|-----------------------|
| NF-01 | ビニル床シート t=2.0 |
| NF-02 | トイレ専用防滑性ビニル床シート t=2.0 |
| NF-03 | 床見切材 (スチール製) |
| NF-04 | ビニル床シート t=2.0 |
| 特記事項 | |
| 床下地 砕石(100mm)の上、置床 | |
| ZZZ: 段差部を以て目地部分を示す。 | |

| 壁新設凡例 | 新設項目仕様 |
|---------------------------|----------------------------|
| NW-01 | 耐水PB t=12.5+化粧材(珪藻土) t=6.0 |
| NW-02 | 既存壁下地処理の上、EP-G塗装 |
| NW-03 | 既存壁下地処理の上、珪藻土化粧板 t=3.0 |
| 特記事項 | |
| タイル部撤去もれ補修の上、珪藻土化粧板 t=3.0 | |

| 器具・造作物新設凡例 | 新設項目仕様 | |
|------------|--------|---|
| 洗面台 | NZ-L01 | 壁(洗面器部): LGS下地、耐水合板 t=24の上、 天板: 珪藻土フォーム t=20 端部R付 壁(手すり・SK部): LGS下地、耐水合板 t=24の上、 天板: 珪藻土フォーム t=20 端部R付 |
| | NZ-L02 | 壁(小便器部): LGS下地、耐水合板 t=24の上、 天板: 珪藻土フォーム t=20 端部R付 |
| | NZ-L03 | 壁(小便器部): LGS下地、耐水合板 t=24の上、 天板: 珪藻土フォーム t=20 端部R付 |
| 雑巾掛け | NZ-F01 | 雑巾掛け (位置が開口部に干渉の場合は木製額縁下に設置) |
| | NZ-F02 | モップ掛け |
| | NZ-F03 | 床下点検口(1階のみ) |
| | NZ-F04 | ビタグリ(男子トイレ、女子トイレ、だれでもトイレ) |
| 扉 | NZ-P01 | 三方枠: 亜鉛めっき鋼板 EP-G塗装 |
| | NZ-P02 | 木製額縁 EP-G塗装(新設) |
| | NZ-P03 | スチール(焼付塗装)、1770-9-含む |

| 凡例 | |
|----|-----------------|
| | コンクリート壁 |
| | LGS下地壁 |
| | 既存トイレ改修工事範囲外を示す |
| | 扉の開閉方向を示す |
| | 天井高さを示す。 |
| | 床高さを示す。 |

※廊下床面切り撤去後、埋め戻し(珪藻土)による復旧とする(300mm程度の範囲を見込む)
※設計段階での調査結果: 廊下床: 珪藻土、廊下天井: 珪藻土、トイレ天井: 珪藻土/石膏板
設計段階での調査により判明した右記各事項は、廊下床、廊下天井、トイレ天井

特別教室・管理室棟 3階トイレ 平面詳細図 (改修後)

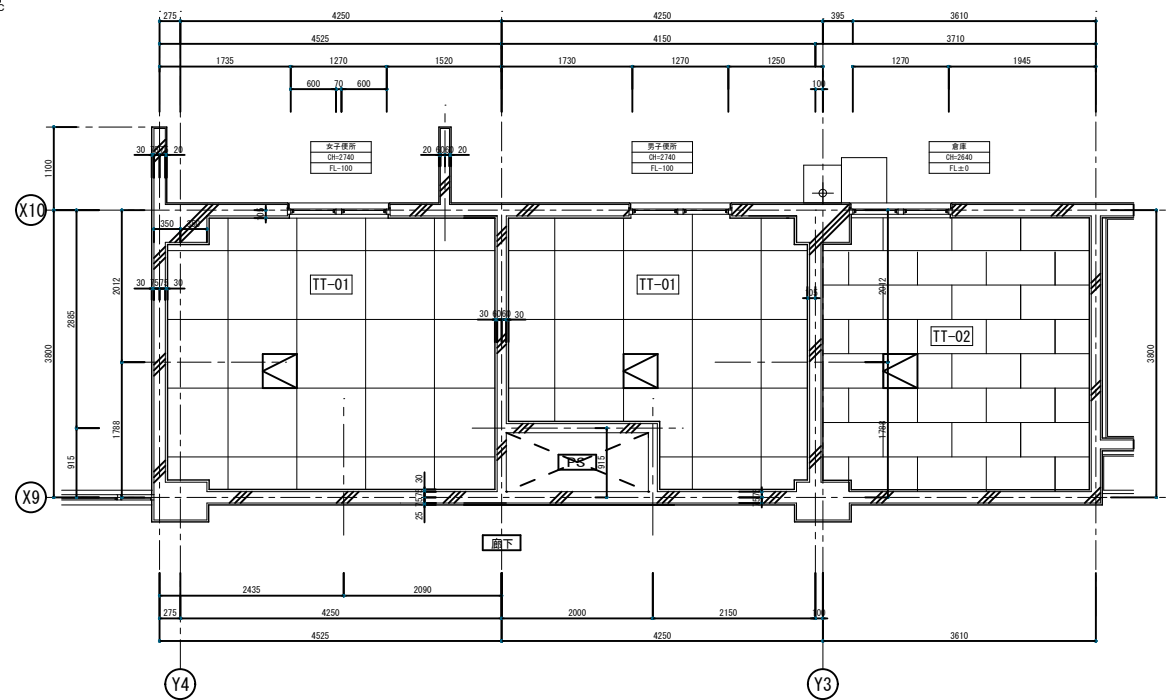

特別教室・管理室棟 1階トイレ 天井伏図 (改修前)

| 天井撤去凡例 | 撤去項目仕様 |
|--------|------------------------------|
| TT-01 | フルキップルボード t=4.0 [軽量鉄骨下地、廻縁共] |
| TT-02 | ジブトーン t=9.0 [軽量鉄骨下地、廻縁共] |
| | 450角 天井点検口 (7#ミ枠) |

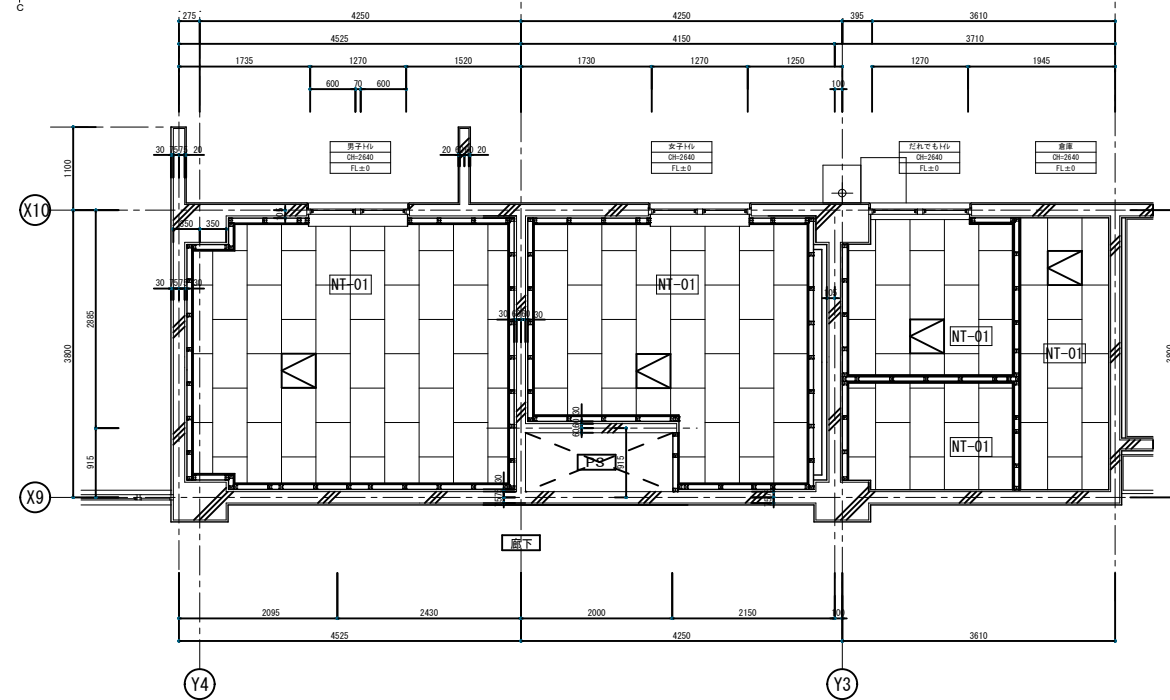

特別教室・管理室棟 1階トイレ 天井伏図 (改修後)

| 天井新設凡例 | 新設項目仕様 |
|--------|-----------------------------------|
| NT-01 | 不燃化粧PB t=9.5 [塩化ビニル製廻縁、軽量鉄骨下地] |
| | 450角 天井点検口 (7#ミ枠) ※設置位置は監督員と協議 |

凡例

| | |
|--|-----------------------------------|
| | コンクリート壁 |
| | LGS下地壁 |
| | 事務室 部屋名称を示す。 CH=2,400 天井高さを示す。 |

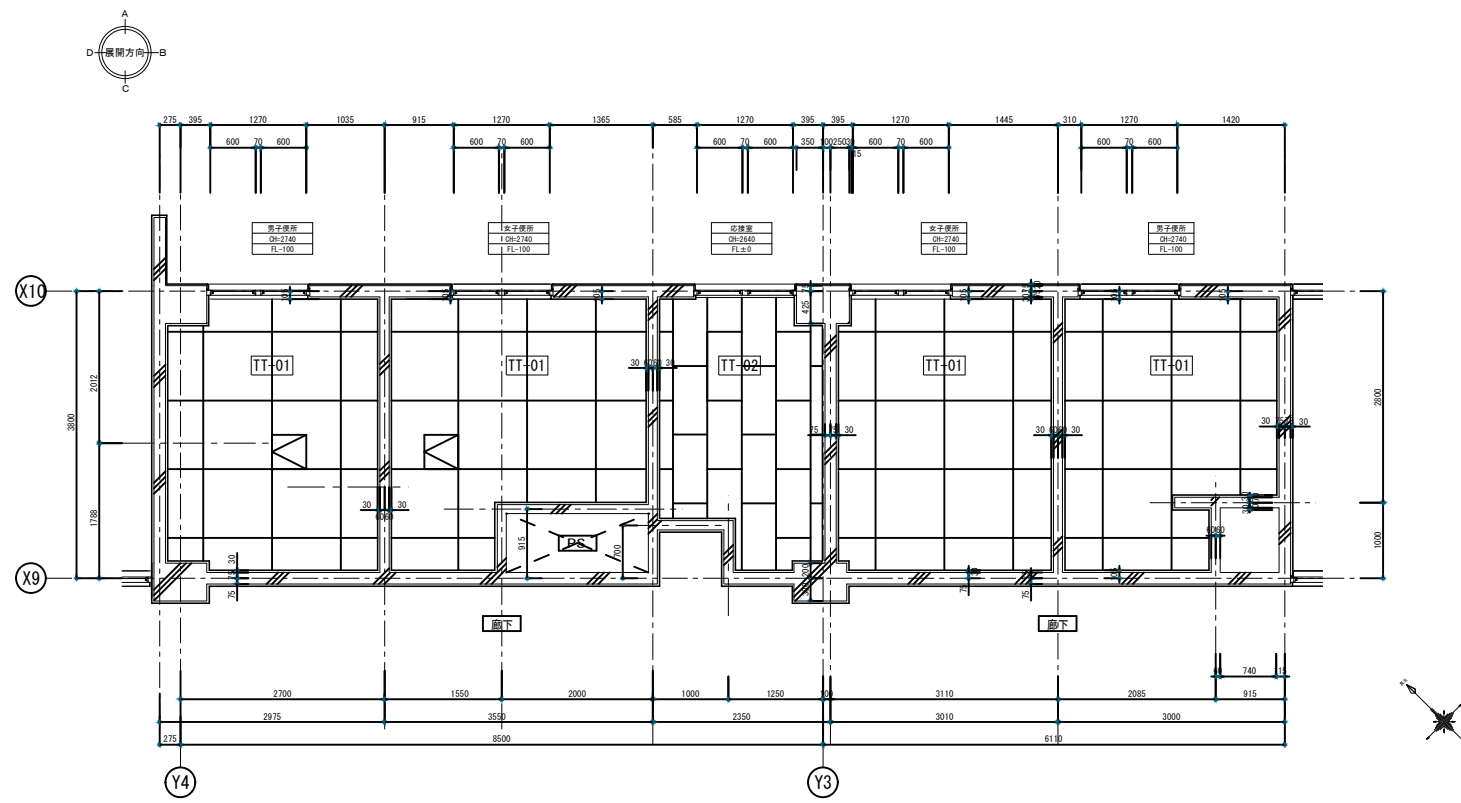

特別教室・管理室棟 2階トイレ 天井伏図 (改修前)

| 天井撤去凡例 | 撤去項目仕様 |
|--------|------------------------------|
| TT-01 | フレキシブルボード t=4.0 [軽量鉄骨下地、廻縁共] |
| TT-02 | 不燃化粧PB t=9.5 [軽量鉄骨下地、廻縁共] |
| | 45度角 天井点検口 (75x75) |

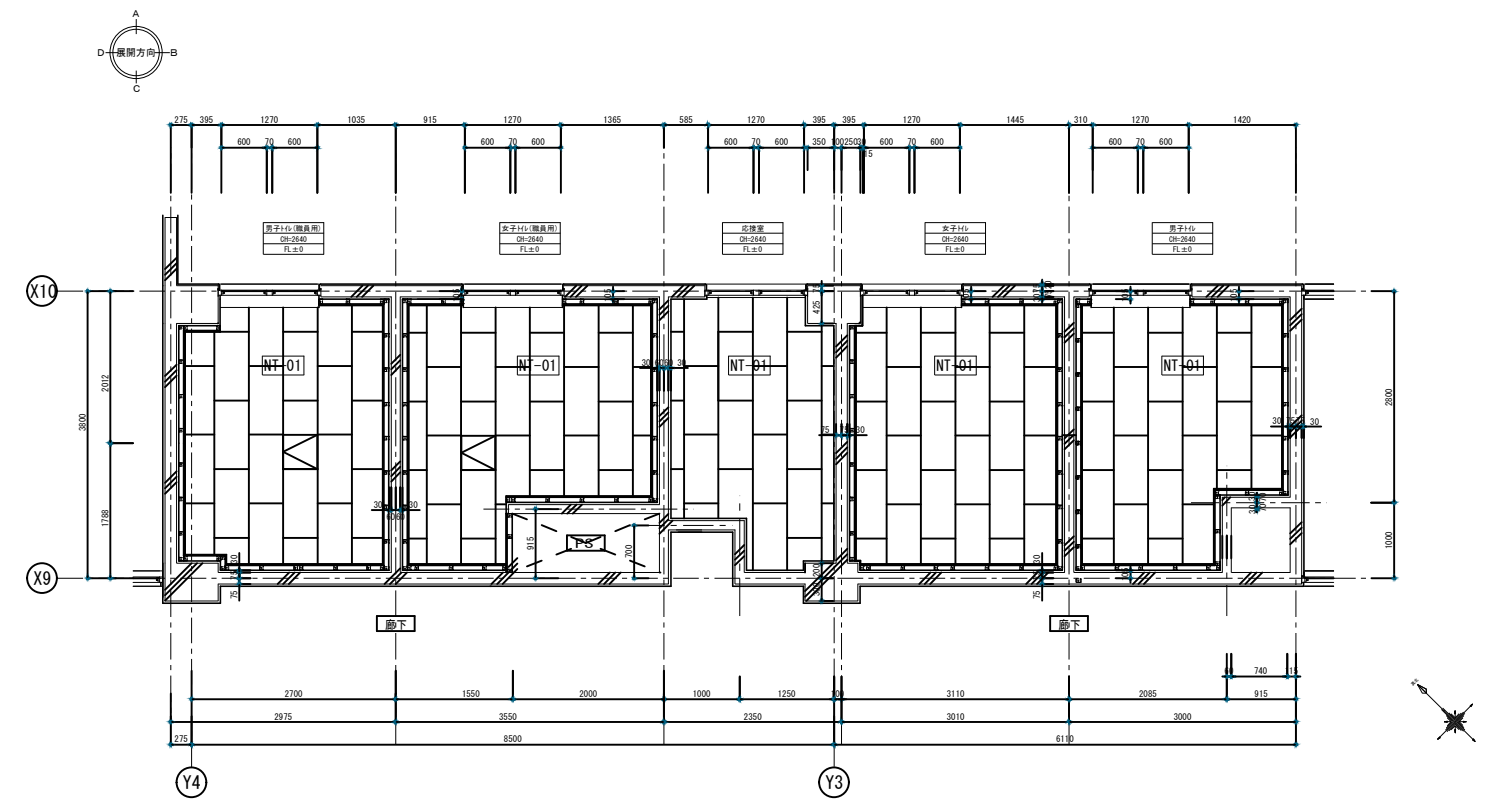

特別教室・管理室棟 2階トイレ 天井伏図 (改修後)

| 天井新設凡例 | 新設項目仕様 |
|--------|------------------------------------|
| NT-01 | 不燃化粧PB t=9.5 [塩ビ製廻縁、軽量鉄骨下地] |
| | 45度角 天井点検口 (75x75) ※設置位置は監督員と協議 |

凡例

| | |
|--|-------------------|
| | コンクリート壁 |
| | LGS下地壁 |
| | 事務室 部屋名称を示す。 |
| | CH-2.400 天井高さを示す。 |

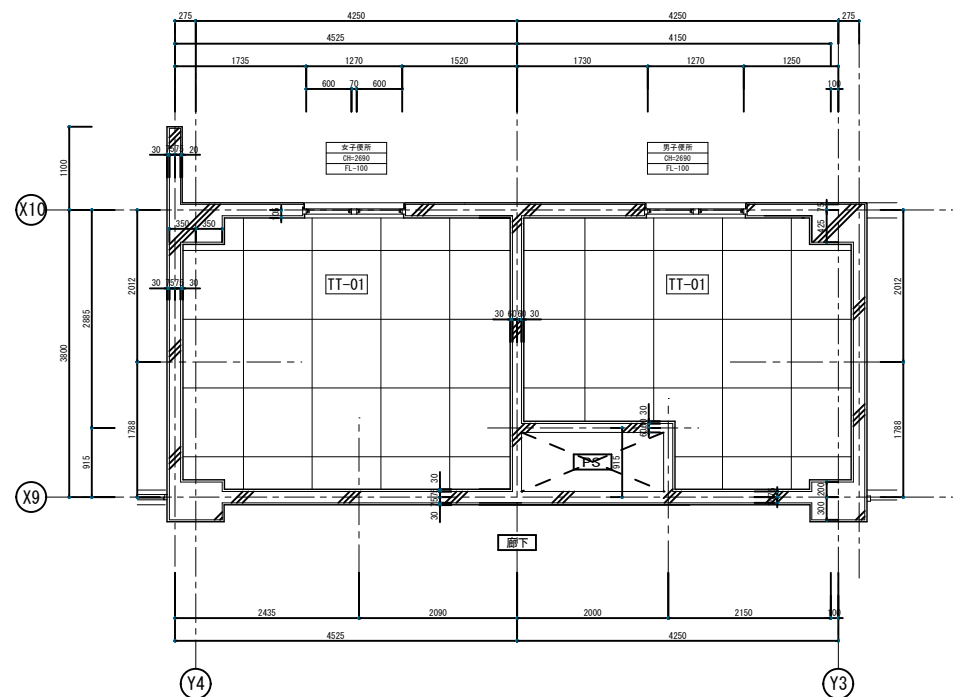

特別教室・管理室棟 3階トイレ 平面詳細図 (改修前)

| 天井撤去凡例 | 撤去項目仕様 |
|--------|------------------------------|
| TT-01 | フレキシブルボード t=4.0 [軽量鉄骨下地、廻縁共] |
| TT-02 | ジブトーン t=9.0 [軽量鉄骨下地、廻縁共] |
| | 450角 天井点検口 (7#枠) |

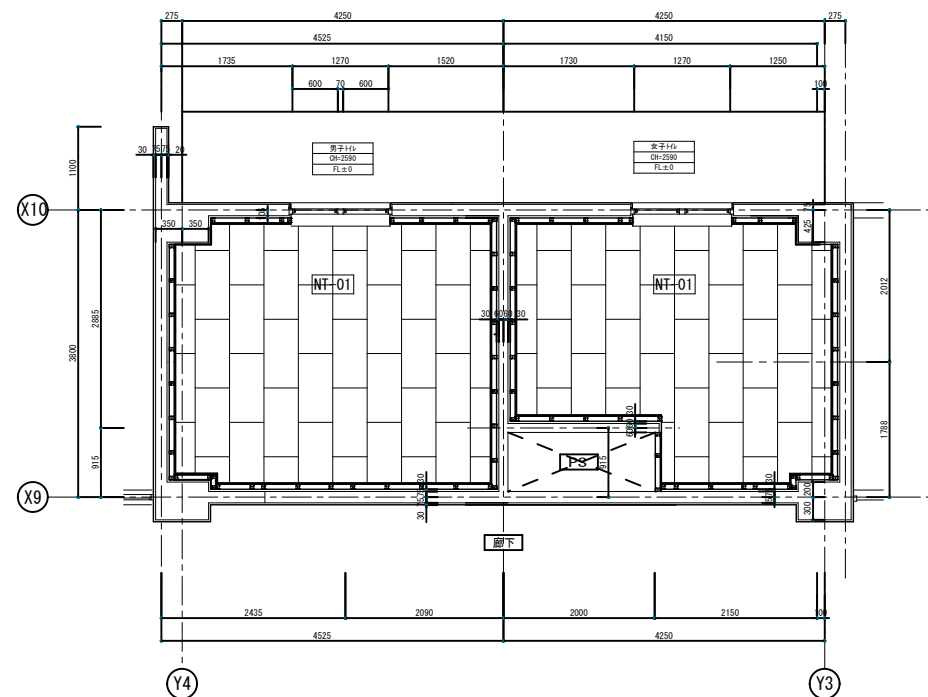

特別教室・管理室棟 3階トイレ 平面詳細図 (改修後)

| 天井新設凡例 | 新設項目仕様 |
|--------|----------------------------------|
| NT-01 | 不燃化粧PB t=9.5 [塩化ビニル製廻縁、軽量鉄骨下地] |
| | 450角 天井点検口 (7#枠) ※設置位置は監督員と協議 |

凡例

| | |
|--|-----------------------------------|
| | コンクリート壁 |
| | LGS下地壁 |
| | 事務室 部屋名称を示す。 CH=2,400 天井高さを示す。 |

男子トイレ

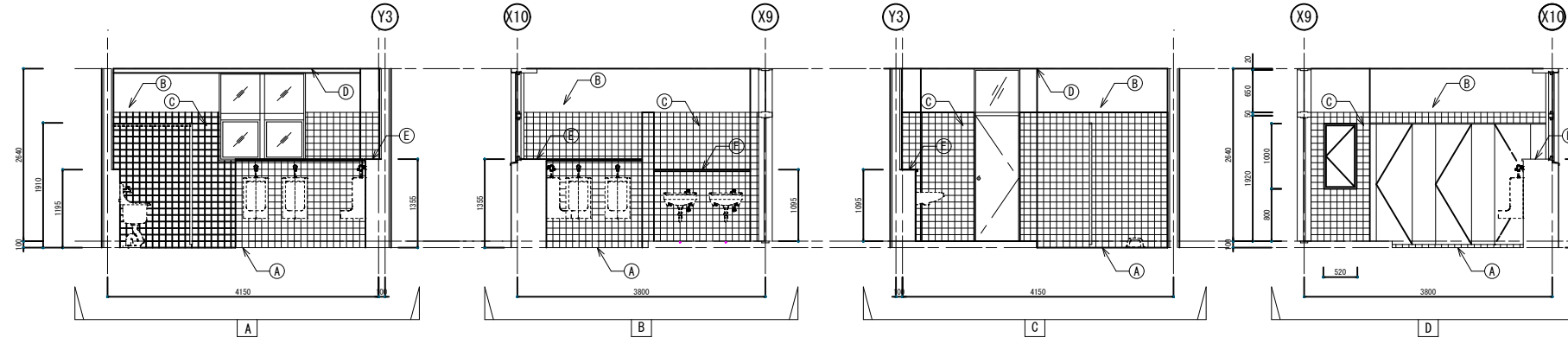

| 仕上凡例 | | | |
|-------|---|-------|---|
| 床 | 丸釘付磁器質タイル φ19貼り カクシ床材 (ノックアップ) | 既存のまま | A |
| 壁 | 珪藻土 | 既存のまま | B |
| 腰壁 | 半磁器100角色タイル (白及カ) | 一部撤去 | C |
| 天井 | FLB 910×910×4 目透かし EP-1塗装 梁型珪藻土 (1F、2Fのみ) EP-1塗装 | 撤去 | D |
| 廻り縁 | アスファルト | 撤去 | |
| ライニング | 立上り: CB下地、半磁器100角色タイル 天板: 珪藻土 トイレマス | 撤去 | E |
| 備考 | 珪藻土: 珪藻土 ロック t=25 | 撤去 | |

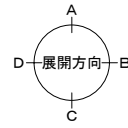

女子トイレ

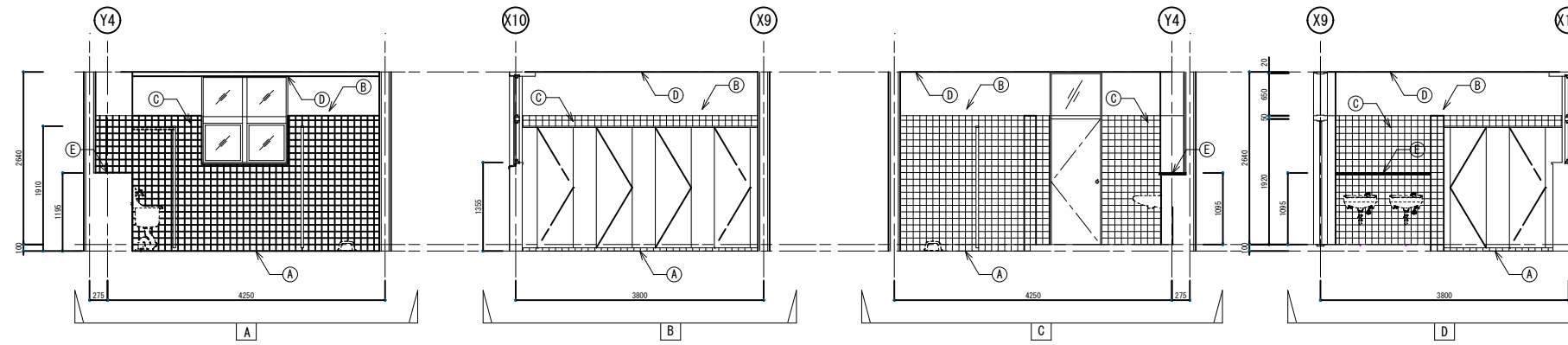

女子トイレ

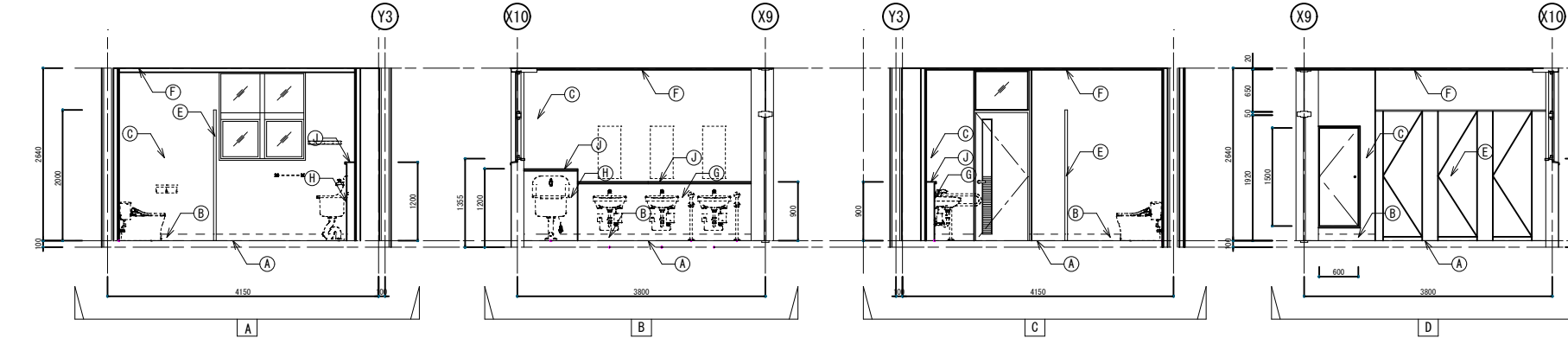

| 仕上凡例 | | | |
|--------|---|-------|----|
| 床 | 既存タイルの上、カクシライニング 乾式二重床: n-チタムド t=20 + 耐水合板 t=12の上、ビニルシート t=2.0 | 既存のまま | A |
| | 既存タイルの上、カクシライニング 乾式二重床: n-チタムド t=20 + 耐水合板 t=12の上、トイレ専用防滑性ビニルシート t=2.0 | 撤去 | A' |
| 巾木 | ビニルシート巻上げ (壁見切り材押え) h=100 | 撤去 | B |
| 壁 | LGS下地、耐水PB t=12.5の上、 化粧珪藻土板 t=6.0 | 撤去 | C |
| | 珪藻土補修 + 珪藻土化粧合板 t=3.0 トイレ撤去珪藻土補修の上珪藻土化粧合板 t=3.0 | 撤去 | D |
| アスファルト | 高圧珪藻土樹脂化粧板 | 撤去 | E |
| 天井 | LGS下地、不燃化粧PB t=9.5 | 撤去 | F |
| 廻り縁 | 塩ビ製 | 撤去 | |
| ライニング | 壁(洗面器部): LGS下地、耐水合板 t=24の上、 抗カビ珪藻土不燃化粧板 t=3.0 | 撤去 | G |
| | 壁(手すり・SK部): LGS下地、耐水合板 t=24の上、 抗カビ珪藻土不燃化粧板 t=3.0 | 撤去 | H |
| | 壁(小便器部): LGS下地、耐水合板 t=24の上、 抗カビ珪藻土不燃化粧板 t=3.0 | 撤去 | I |
| 備考 | 天板: 珪藻土 スタッド t=20 端部R付 汚蓋部: トイレ用防滑性ビニルシート t=2.0 モップ掛け・雑巾掛け 床下点検口 (7分枠新設) (1階のみ) 天井点検口 (新設) 木製廻り縁 EP-G塗装 三方枠: 重箱付開板 EP-G塗装 スチール: 焼付塗装 | 撤去 | J |

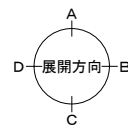

男子トイレ

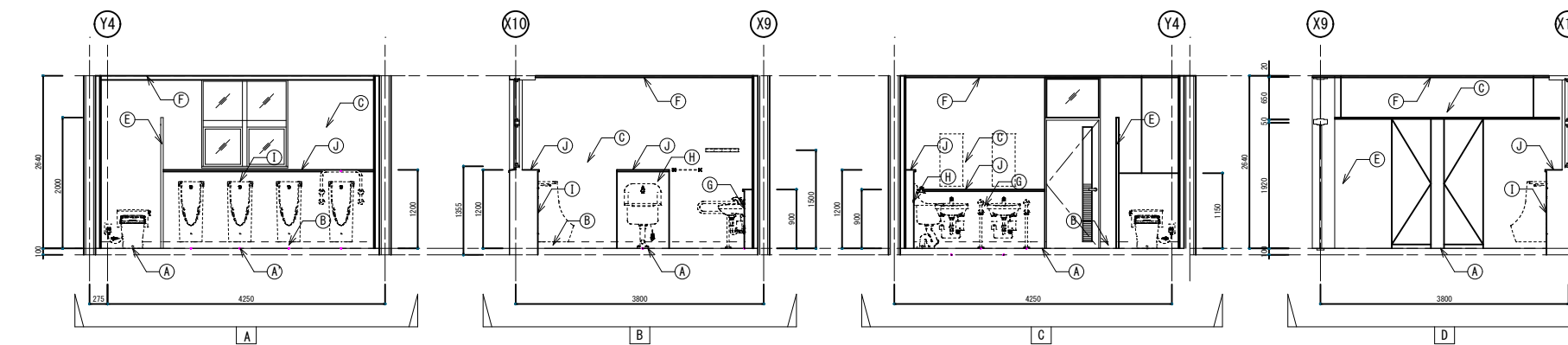

男子トイレ

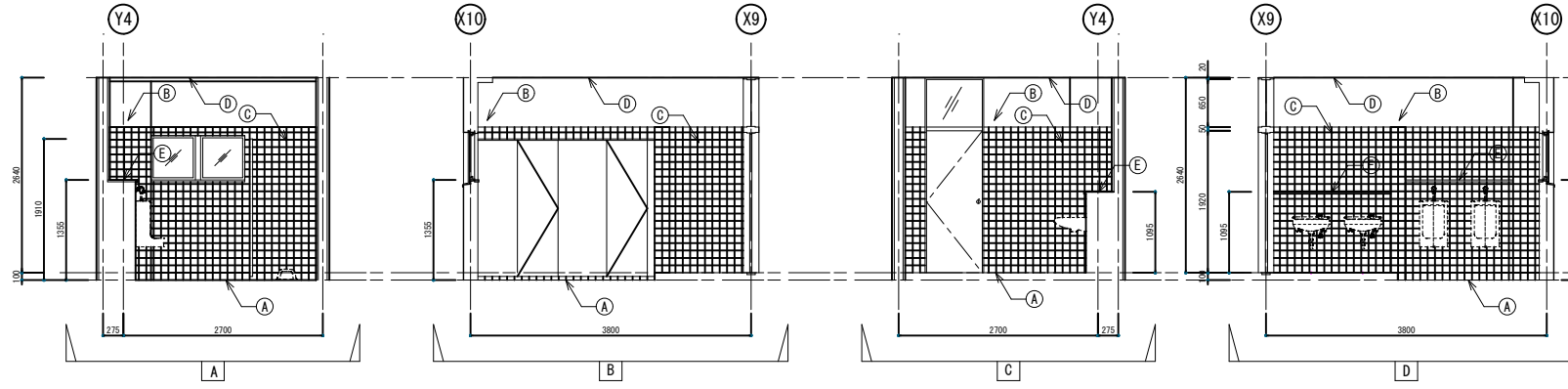

| 仕上凡例 | | | |
|-------|---|-------|---|
| 床 | 丸形ノミ磁器質タイル φ19貼り カクシ床材 (ノミタイル) | 既存のまま | A |
| 壁 | 珪藻土 | 既存のまま | B |
| 腰壁 | 半磁器100角色タイル (白及カ) | 一部撤去 | C |
| 天井 | FLB 910×910×4 目透かし EP-1塗装 梁型珪藻土 (1F、2Fのみ) EP-1塗装 | 撤去 | D |
| 廻り縁 | アスファルト | 撤去 | |
| ライニング | 立上り: CB下地、半磁器100角色タイル 天板: 珪藻土 トイレノミ | 撤去 | E |
| 備考 | 珪藻土: 珪藻土 t=25 | 撤去 | |

女子トイレ

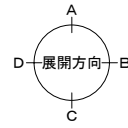
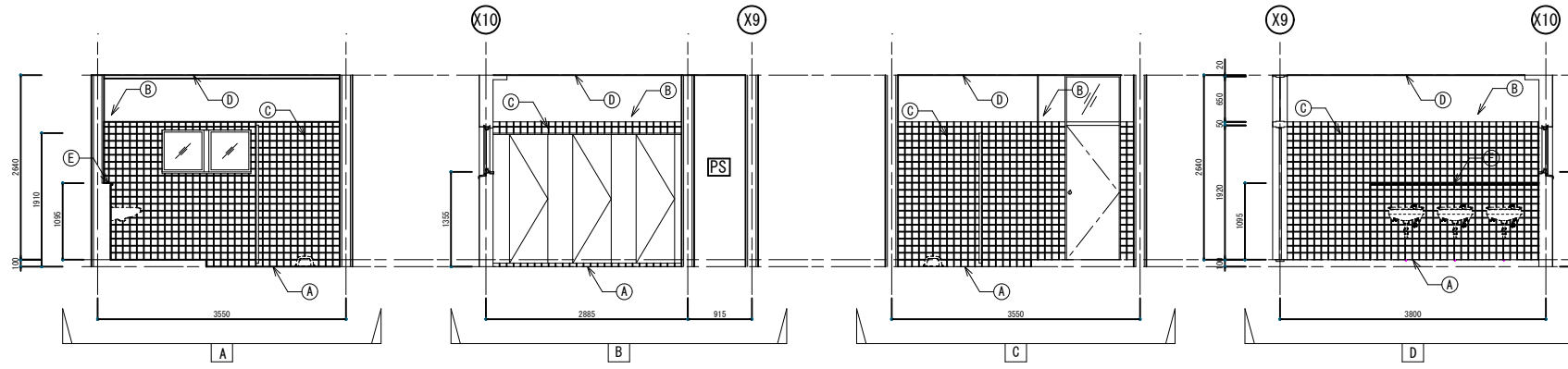

男子トイレ

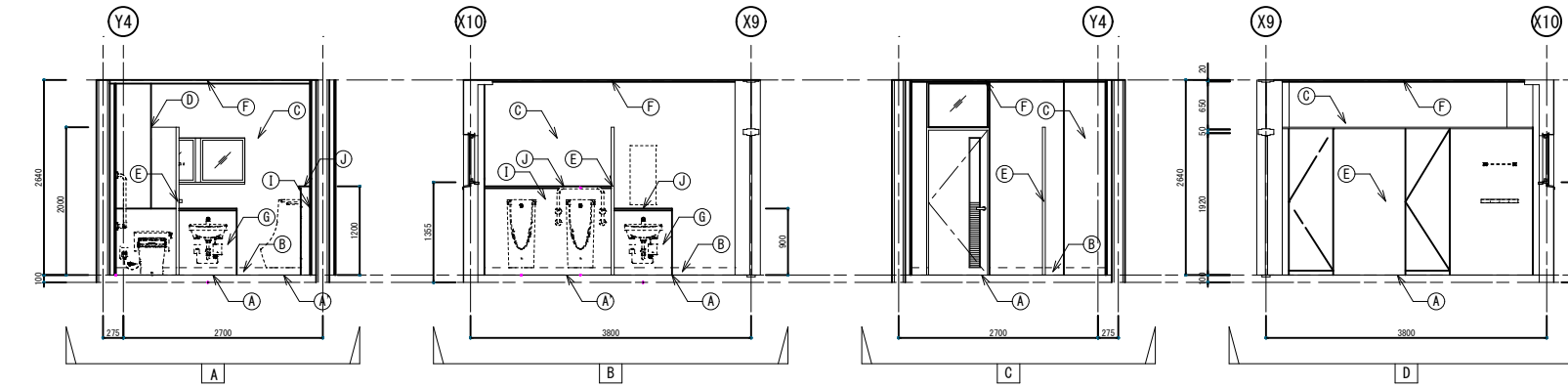

| 仕上凡例 | | | |
|--------|---|--|----|
| 床 | 既存タイルの上、珪藻土ライニング 乾式二重床: 珪藻土 t=20 + 耐水合板 t=12の上、ビニルシート t=2.0 | | A |
| | 既存タイルの上、珪藻土ライニング 乾式二重床: 珪藻土 t=20 + 耐水合板 t=12の上、トイレ専用防汚性ビニルシート t=2.0 | | A' |
| 巾木 | ビニルシート巻上げ (壁見切り材押え) h=100 | | B |
| 壁 | LGS下地、耐水PB t=12.5の上、 化粧珪藻土タイル t=6.0 | | C |
| | 珪藻土補修 + 珪藻土化粧合板 t=3.0 タイル撤去珪藻土補修の上珪藻土化粧合板 t=3.0 | | D |
| アスファルト | 高圧珪藻土樹脂化粧板 | | E |
| 天井 | LGS下地、不燃化粧PB t=9.5 | | F |
| 廻り縁 | 珪藻土製 | | |
| ライニング | 壁(洗面器部): LGS下地、耐水合板 t=24の上、 抗カビ珪藻土珪藻土化粧合板 t=3.0 | | G |
| | 壁(手すり・SK部): LGS下地、耐水合板 t=24の上、 抗カビ珪藻土珪藻土化粧合板 t=3.0 | | H |
| ライニング | 壁(小便器部): LGS下地、耐水合板 t=24の上、 抗カビ珪藻土珪藻土化粧合板 t=3.0 | | I |
| | 天板: 珪藻土 t=20 珪藻土 t=20 珪藻土R付 汚蓋部: トイレ用防汚性ビニルシート t=2.0 モップ掛け・雑巾掛け 床下点検口 (7分枠新設) (1階のみ) 天井点検口 (新設) 木製廻り縁 EP-G塗装 三方枠: 重層珪藻土化粧板 EP-G塗装 スチール: 焼付塗装 | | J |

女子トイレ

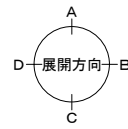
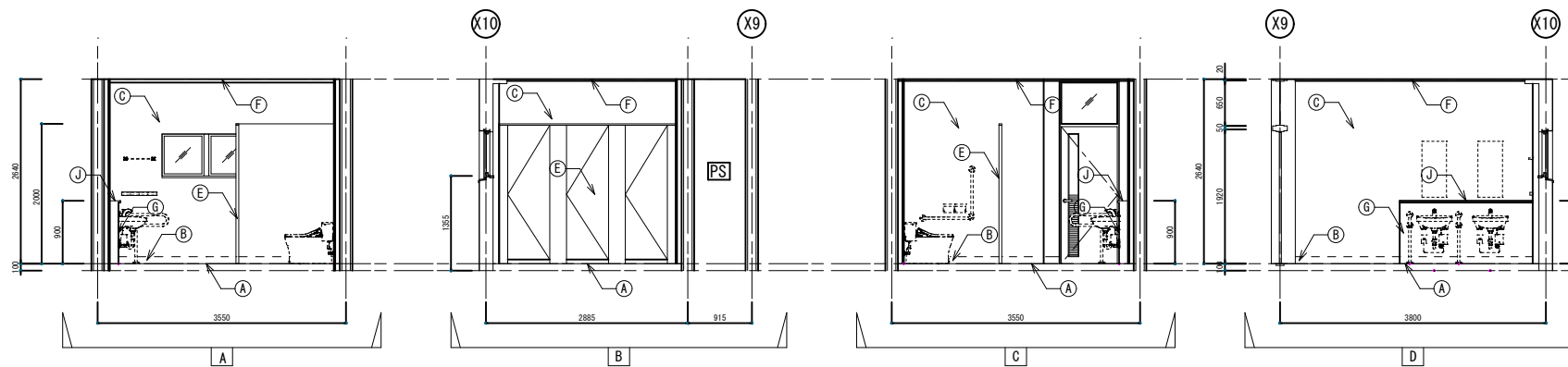

男子トイレ

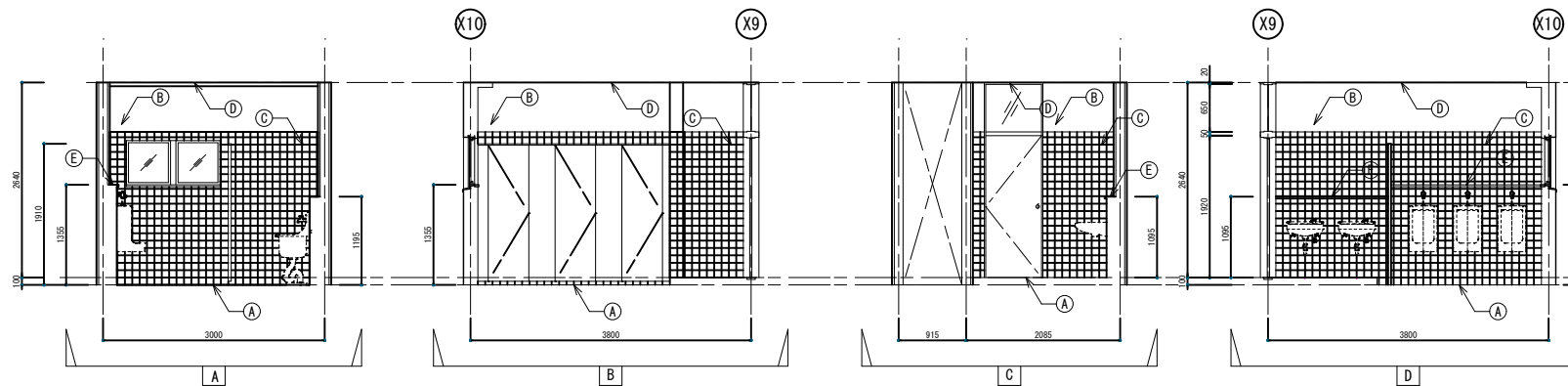

| 仕上凡例 | | | |
|-------|--|-------|---|
| 床 | 丸形ノリ磁器質タイル φ19貼り カクシ床材(ノリタタ) | 既存のまま | A |
| 壁 | 珪藻土 | 既存のまま | B |
| 腰壁 | 半磁器100角色タイル(白及カ) | 一部撤去 | C |
| 天井 | FLB 910×910×4 目透かし EP-1塗装 梁型珪藻土(1F、2Fのみ) EP-1塗装 | 撤去 | D |
| 廻り縁 | ブラス材 | 撤去 | |
| ライニング | 立上り:CB下地、半磁器100角色タイル 天板:珪藻土ローク | 撤去 | E |
| 備考 | トイレノリ 珪:珪藻土ローク t=25 | 撤去 | |

女子トイレ

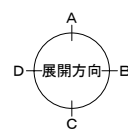
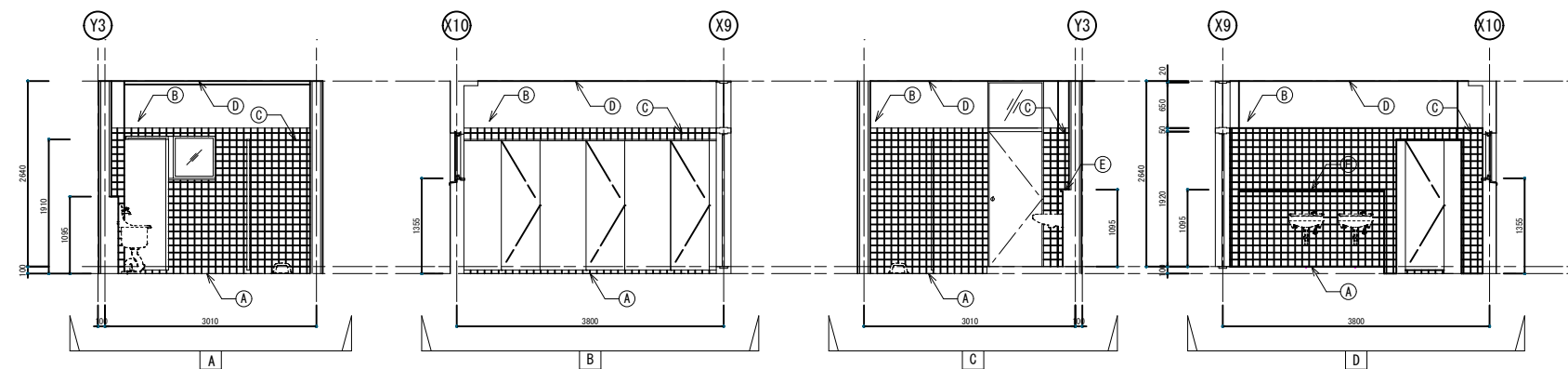

男子トイレ

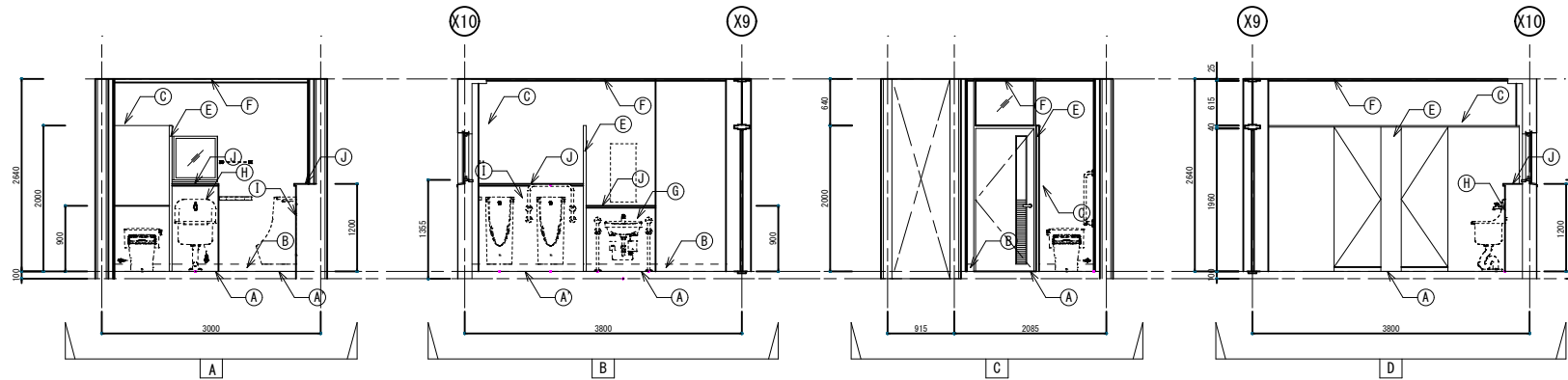

| 仕上凡例 | | | |
|-------|--|--|----|
| 床 | 既存タイルの上、カクシノリ 乾式二重床:ハチノタタ t=20 + 耐水合板 t=12の上、ビニルシート t=2.0 | | A |
| | 既存タイルの上、カクシノリ 乾式二重床:ハチノタタ t=20 + 耐水合板 t=12の上、トイレ専用防滑性ビニルシート t=2.0 | | A' |
| 巾木 | ビニルシート巻上げ (壁見切り材押え) h=100 | | B |
| 壁 | LGS下地、耐水PB t=12.5の上、 化粧珪藻土板 t=6.0 | | C |
| | 珪藻土補修 + 珪藻土化粧合板 t=3.0 トイレ撤去珪藻土補修の上珪藻土化粧合板 t=3.0 | | D |
| アクリル板 | 高圧珪藻土樹脂化粧板 | | E |
| 天井 | LGS下地、不燃化粧PB t=9.5 | | F |
| 廻り縁 | 塩ビ製 | | |
| ライニング | 壁(洗面器部): LGS下地、耐水合板 t=24の上、 抗カビ珪藻土不燃化粧板 t=3.0 壁(手すり・SK部): LGS下地、耐水合板 t=24の上、 抗カビ珪藻土不燃化粧板 t=3.0 | | G |
| | 壁(小便器部): LGS下地、耐水合板 t=24の上、 抗カビ珪藻土不燃化粧板 t=3.0 | | H |
| | 天板:珪藻土タタ t=20 端部R付 汚蓋部:トイレ用防滑性ビニルシート t=2.0 モップ掛け・雑巾掛け 床下点検口(7分枠新設) (1階のみ) 天井点検口(新設) 木製廻り縁 EP-G塗装 三方枠:重箱珪藻土板 EP-G塗装 ステンレス:焼付塗装 | | I |
| | | | J |

女子トイレ

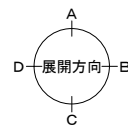
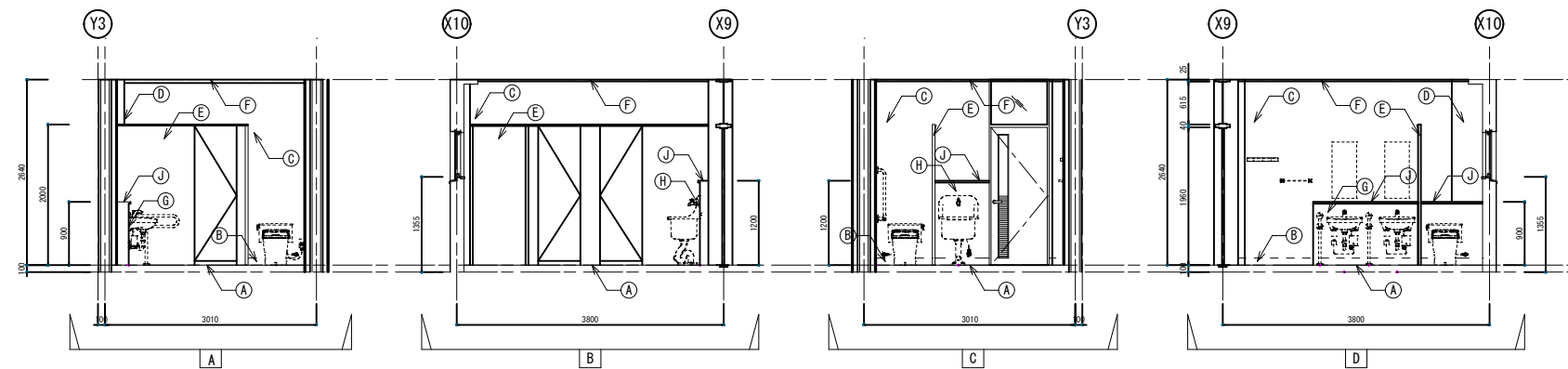

男子トイレ

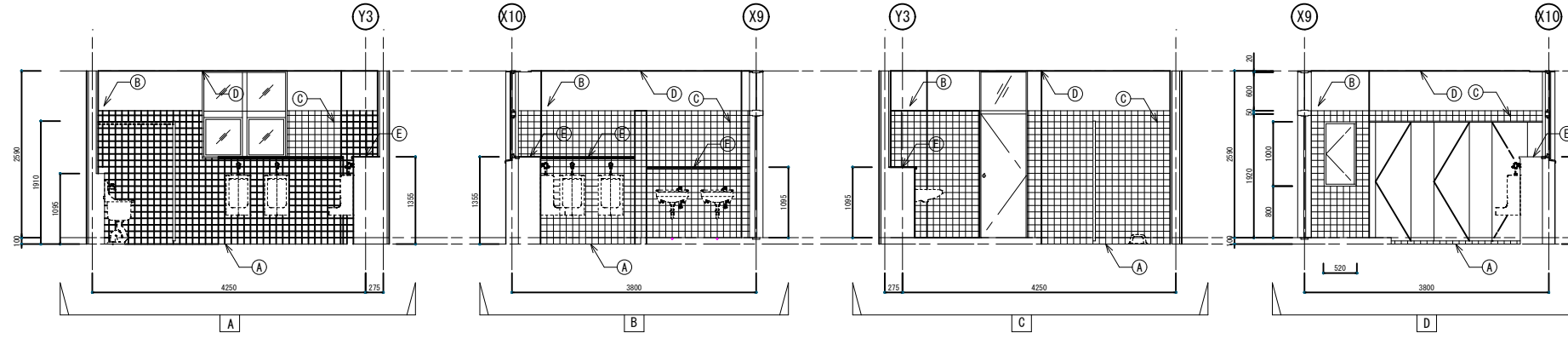

| 仕上凡例 | 内容 | 取扱い | 備考 |
|-------|--|-------|----|
| 床 | 丸形付磁器質タイル φ19貼り カクシ塗床材 (ノリタック) | 既存のまま | A |
| 壁 | 珪藻土 | 既存のまま | B |
| 腰壁 | 半磁器100角色タイル (白及カ) | 一部撤去 | C |
| 天井 | FLB 910×910×4 目透かし EP-1塗装 梁型珪藻土金ゴテ (1F、2Fのみ) EP-1塗装 | 撤去 | D |
| 廻り縁 | ブラス材 | 撤去 | |
| ライニング | 立上り: CB下地、半磁器100角色タイル 天板: 珪藻土ボード | 撤去 | E |
| 備考 | トイレマス 幅: 珪藻土ボード t=25 | 撤去 | |

女子トイレ

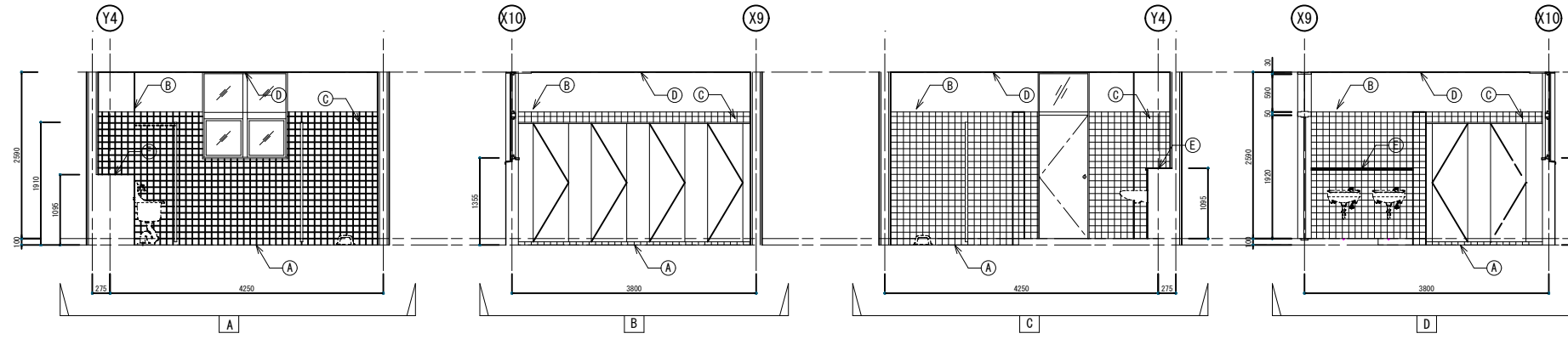

女子トイレ

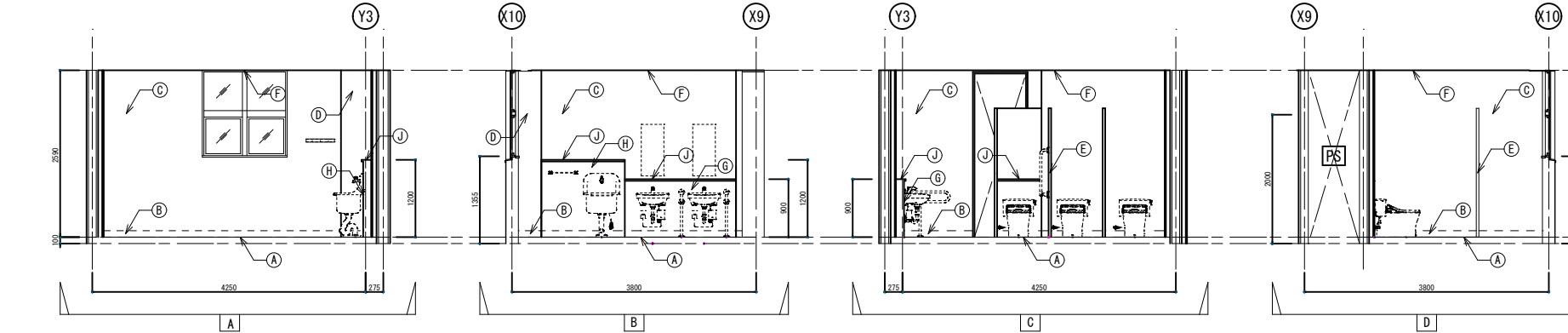

| 仕上凡例 | 内容 | 備考 |
|-------|--|------------|
| 床 | 既存タイルの上、セキツイタイル 乾式二重床: n-チロルド t=20 + 耐水合板 t=12の上、ビニル床シート t=2.0 | A |
| 巾木 | 既存タイルの上、セキツイタイル 乾式二重床: n-チロルド t=20 + 耐水合板 t=12の上、トイレ専用防滑性ビニル床シート t=2.0 ビニル床シート巻上げ (壁見切り材挿入) h=100 | A' |
| 壁 | LGS下地、耐水PB t=12.5の上、 化粧珪藻土タイル t=6.0 | B |
| アーク | 珪藻土補修 + 珪藻土化粧合板 t=3.0 タイル撤去珪藻土補修の上珪藻土化粧合板 t=3.0 | C |
| 天井 | LGS下地、不燃化粧PB t=9.5 | D |
| 廻り縁 | 塩ビ製 | E |
| ライニング | 壁 (洗面器部): LGS下地、耐水合板 t=24の上、 抗カビ性珪藻土化粧合板 t=3.0 壁 (手すり・SK部): LGS下地、耐水合板 t=24の上、 抗カビ性珪藻土化粧合板 t=3.0 壁 (小便器部): LGS下地、耐水合板 t=24の上、 抗カビ性珪藻土化粧合板 t=3.0 | F |
| 備考 | 天板: 珪藻土ボード t=20 端部R付 汚蓋部: トイレ用防滑性ビニル床シート t=2.0 モップ掛け・雑巾掛け 床下点検口 (7分枠新設) (1階のみ) 天井点検口 (新設) 木製廻り縁 EP-G塗装 三方枠: 重箱付鋼板 EP-G塗装 ステンレス: 焼付塗装 | G, H, I, J |

男子トイレ

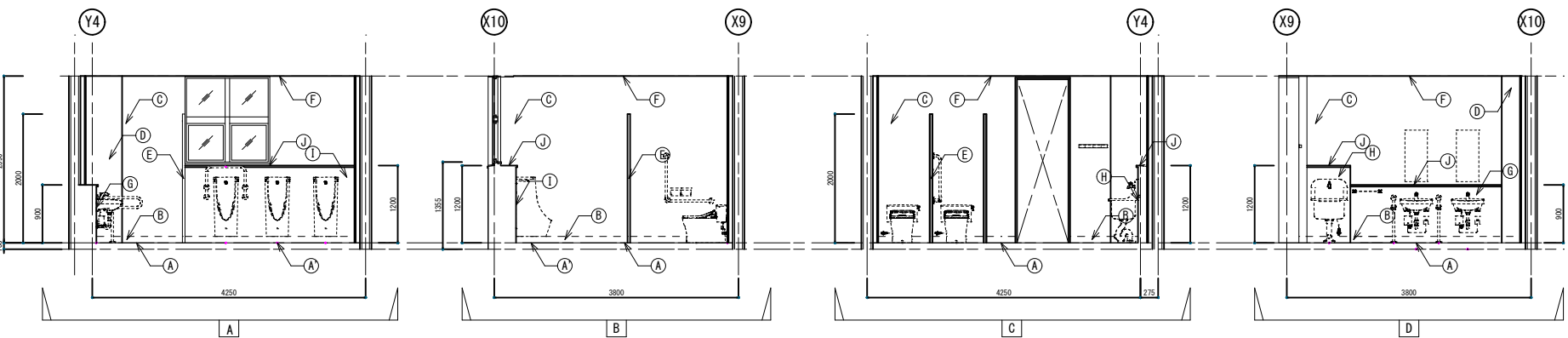

特別教室・管理室棟 だれでもトイレ展開図（改修前）

倉庫

| 仕上凡例 | | | |
|------|--------------|-------|---|
| 床 | 珪藻土下地 塩ビシート貼 | 撤去 | A |
| 壁 | 珪藻土下地 EP-1塗装 | 既存のまま | B |
| 腰壁 | 珪藻土下地 EP-1塗装 | 既存のまま | C |
| 天井 | ジプトン t=9 | 撤去 | D |
| 廻り縁 | アスファルト | 撤去 | |

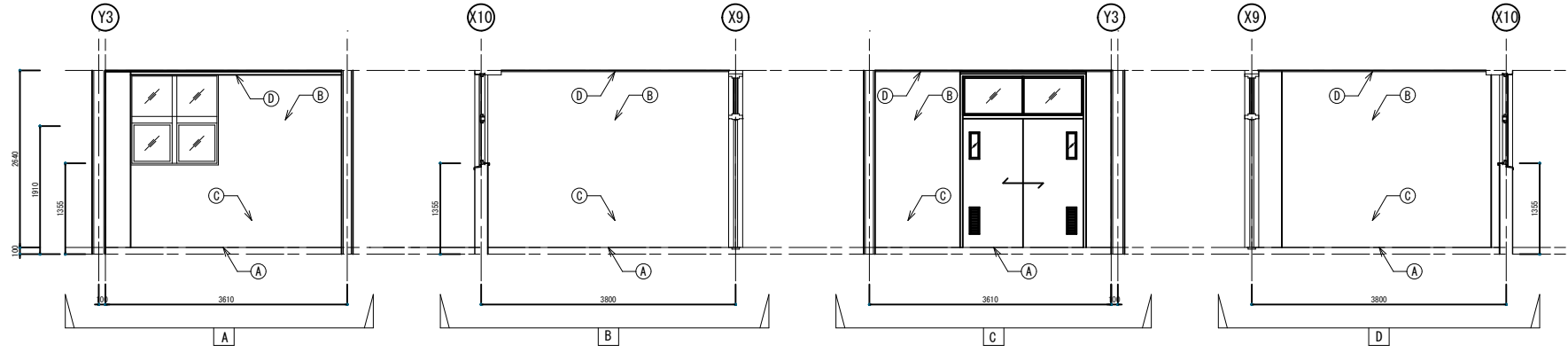
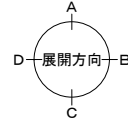

特別教室・管理室棟 だれでもトイレ展開図（改修後）

だれでもトイレ

| 仕上凡例 | | | |
|--------|--|--|----|
| 床 | 耐水合板 t=12の上、ビニル床シート t=2.0 | | A |
| 巾木 | ビニル床シート巻上げ | | B |
| | (壁見切り材押え) h=100 | | |
| 壁 | 珪藻土下地調湿の上、EP-1塗装 | | D |
| | 合板下地の上、EP-1塗装 | | D' |
| 天井 | LGS下地、不燃化粧PB t=9.5 | | E |
| 廻り縁 | 塩ビ製 | | |
| ライティング | 壁(洗面器部) : LGS下地、耐水合板 t=24の上、 抗カビ性フッ素不燃化粧板 t=3.0 | | F |
| | 壁(手すり部) : LGS下地、耐水合板 t=24の上、 抗カビ性フッ素不燃化粧板 t=3.0 | | G |
| | 天板 : フッ素コート t=20 端部R付 | | H |
| 備考 | 天井点検口 (新設) | | |
| | 木製廻り縁 EP-G塗装 | | |
| | 三方枠 亜鉛めっき鋼板 EP-G塗装 | | |
| | スリットドア | | |

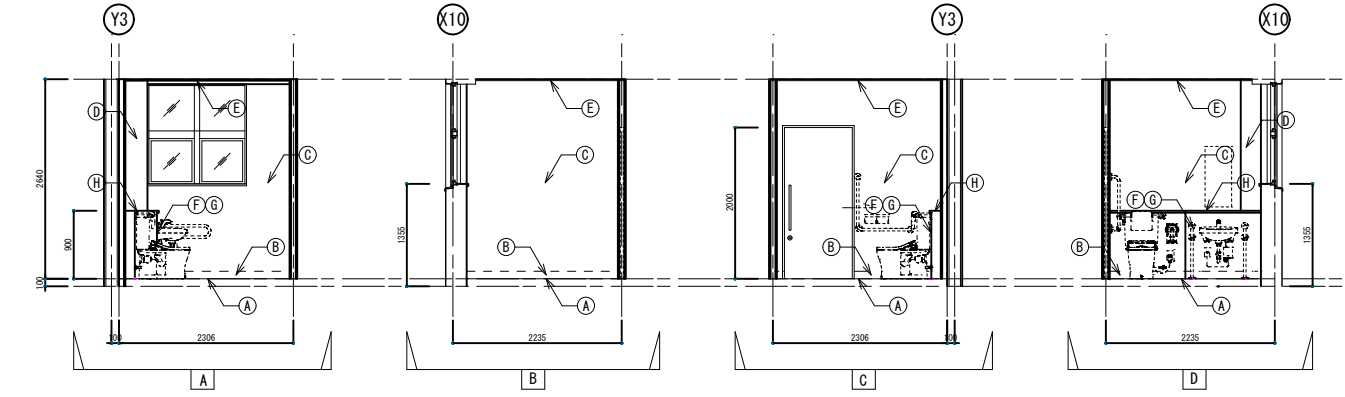
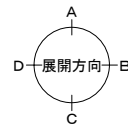

前室

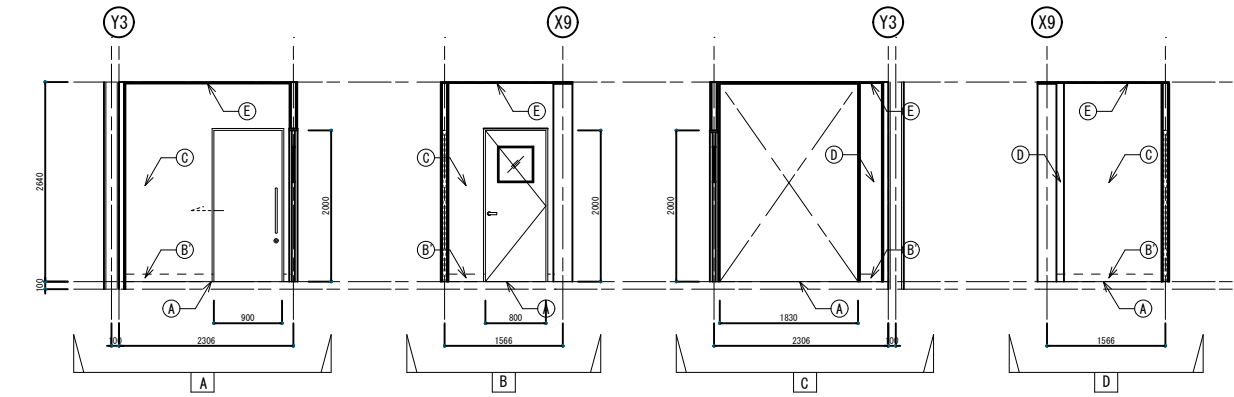

倉庫

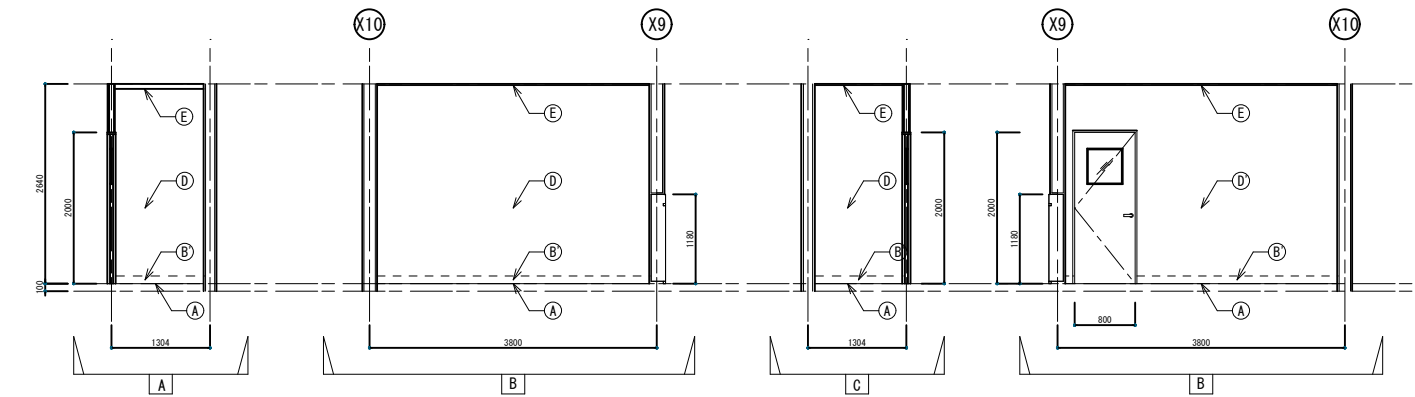

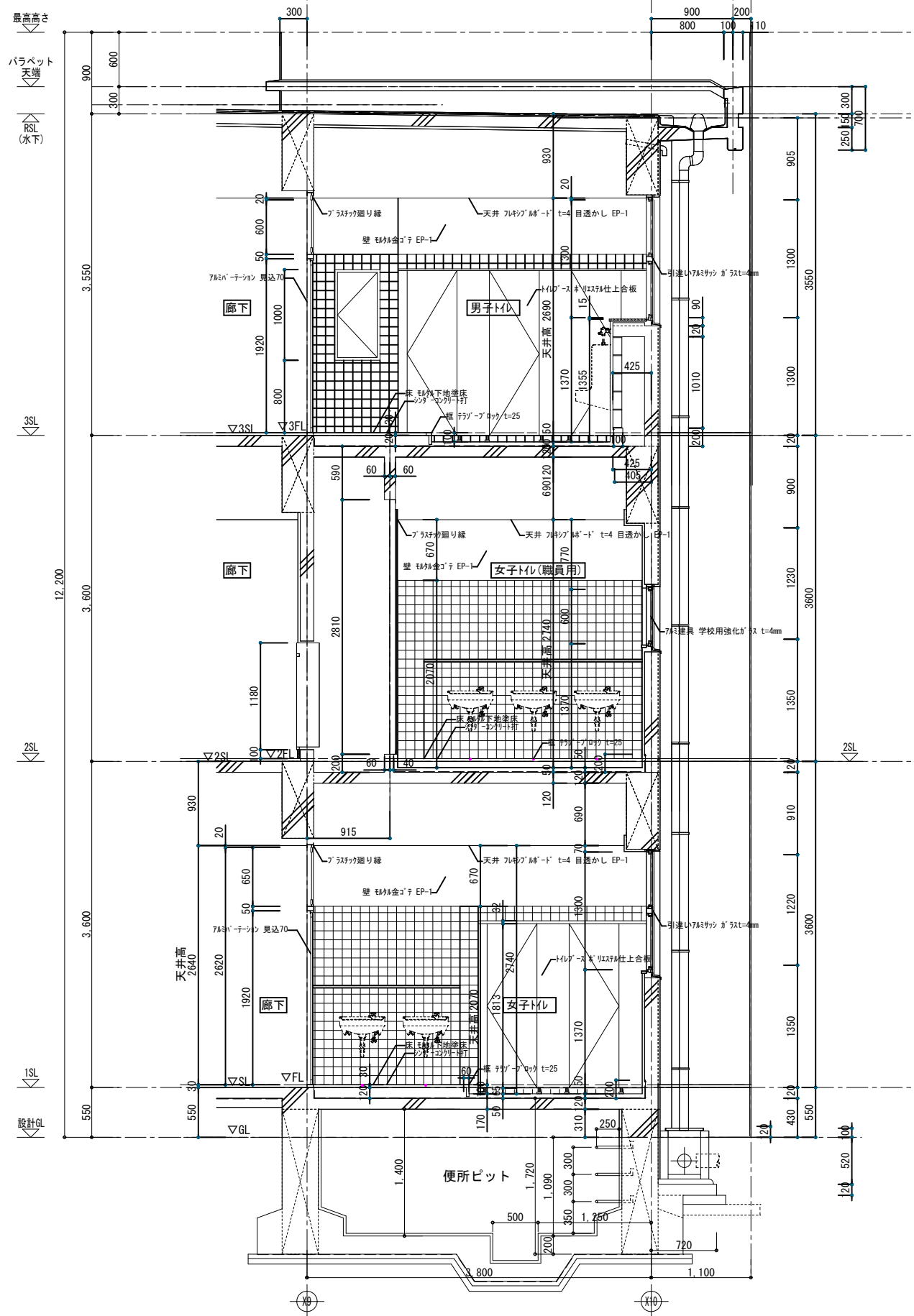

特別教室・管理室棟 1~3階トイレ 断面矩計図 (改修前)

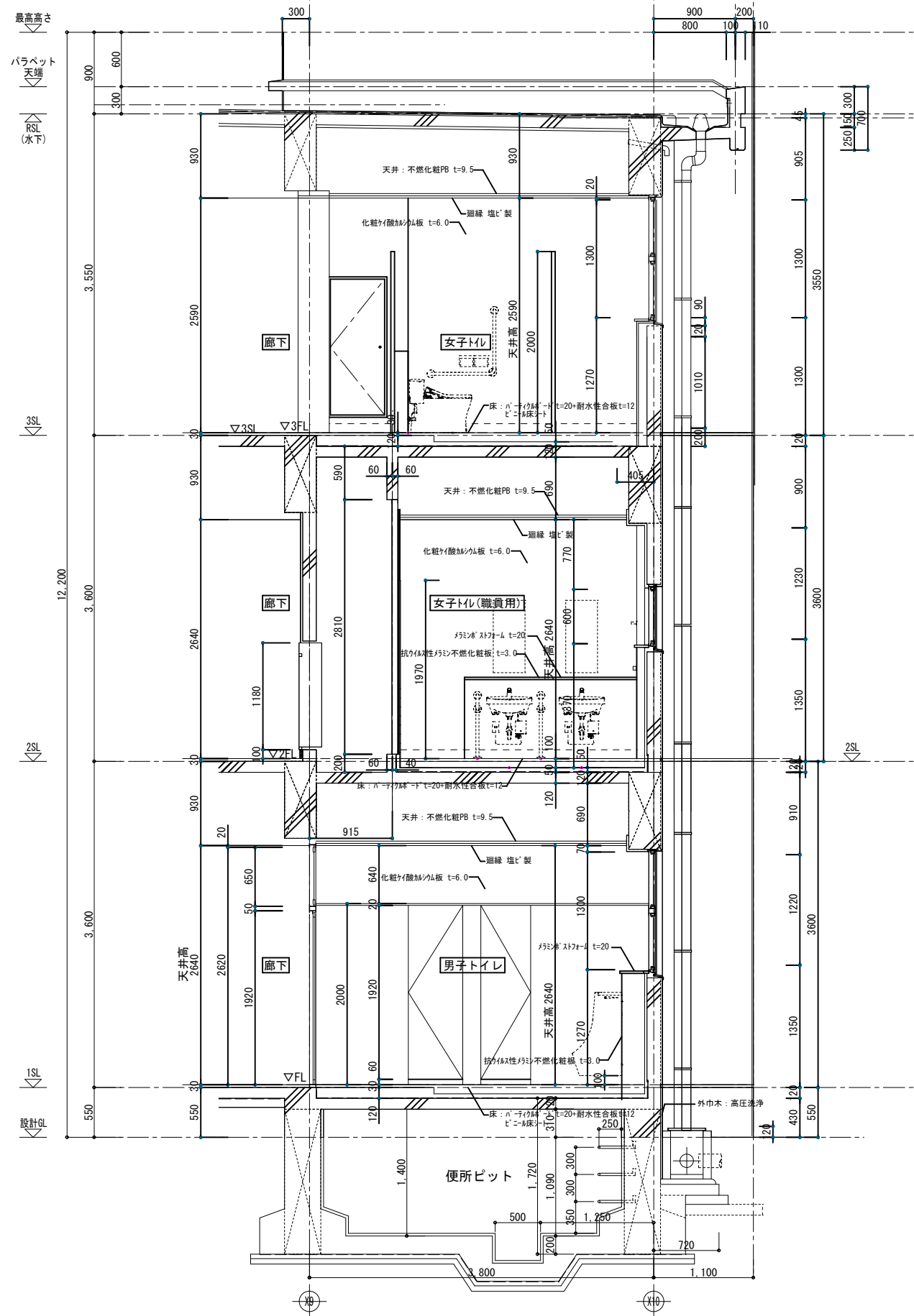

特別教室・管理室棟 1~3階トイレ 断面矩計図 (改修後)

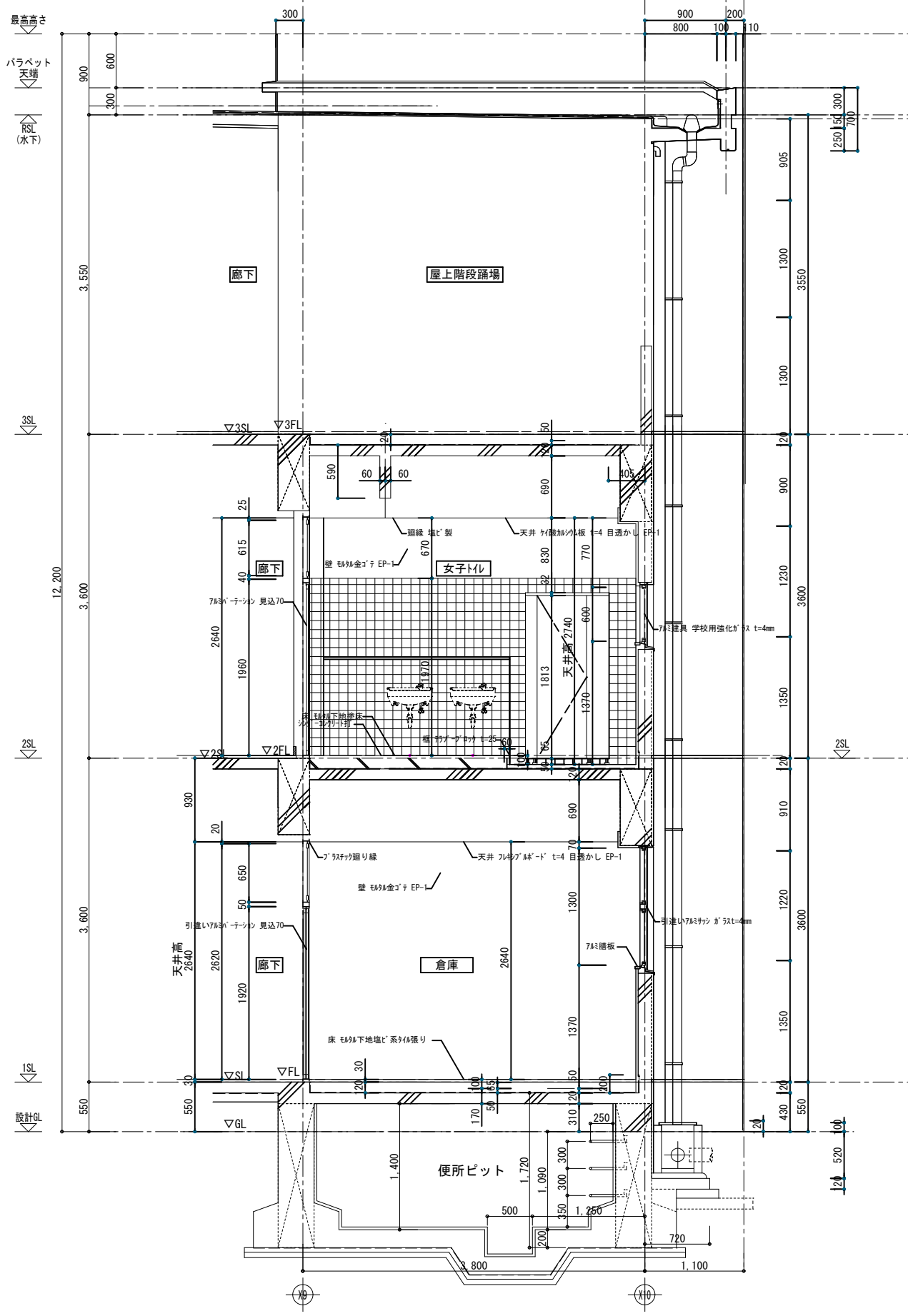

特別教室・管理室棟 1階だれでもトイレ、2階生徒用トイレ 断面矩計図 (改修前)

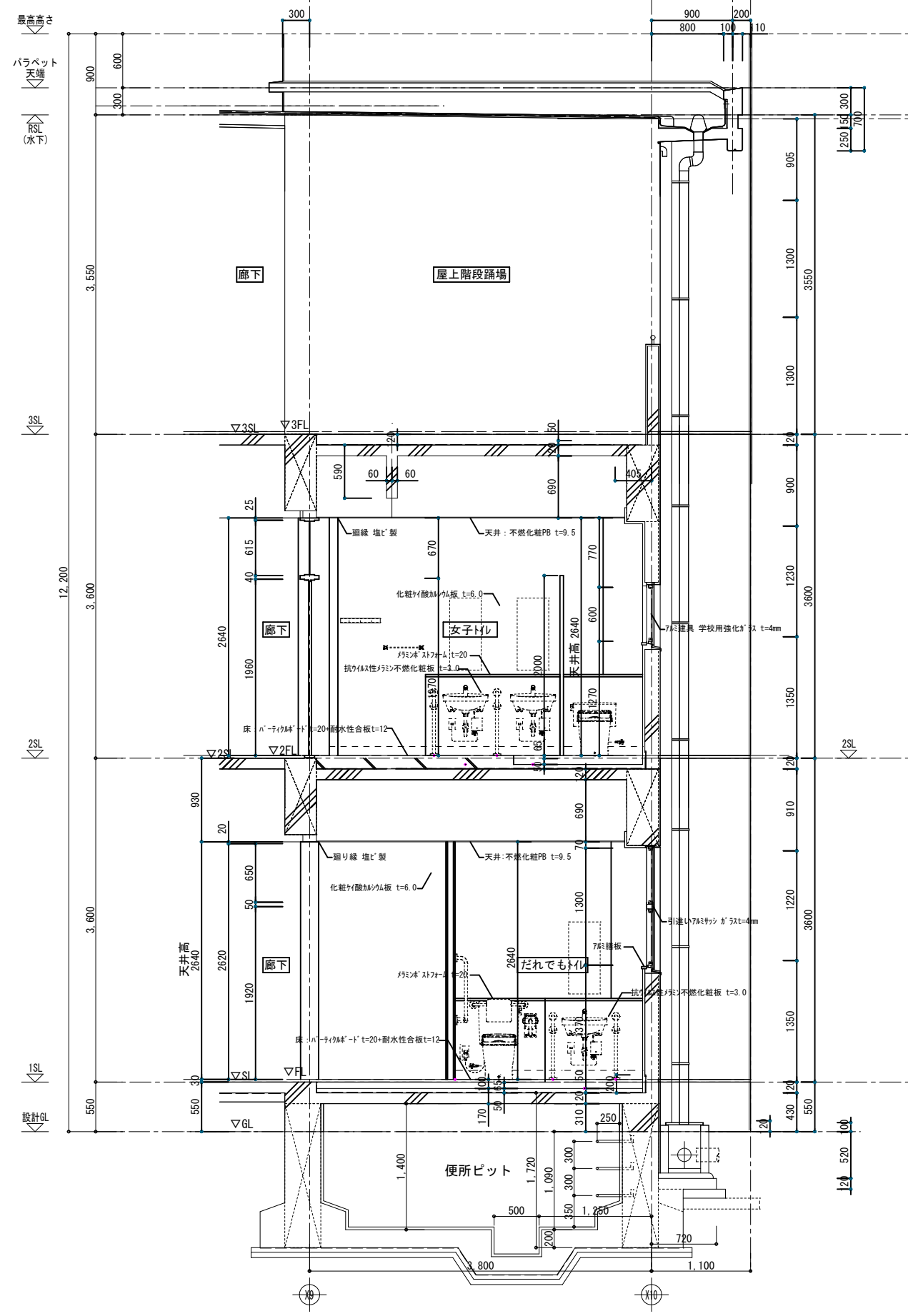

特別教室・管理室棟 1階だれでもトイレ、2階生徒用トイレ 断面矩計図 (改修後)

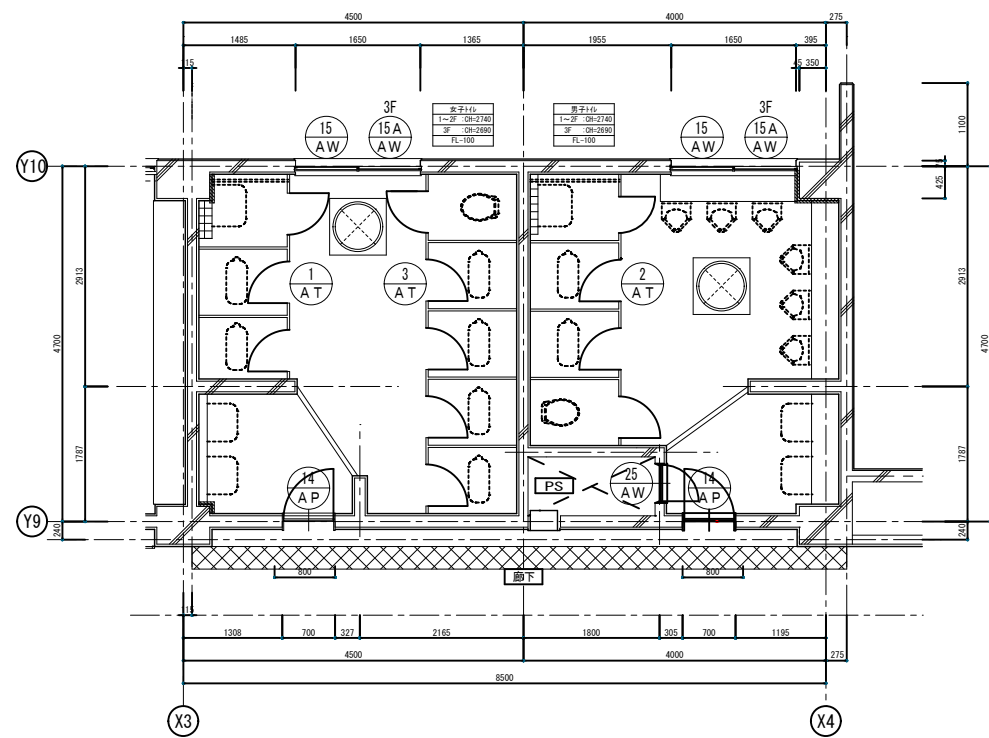

普通教室棟 1~3階トイレ 平面詳細図 (改修前)

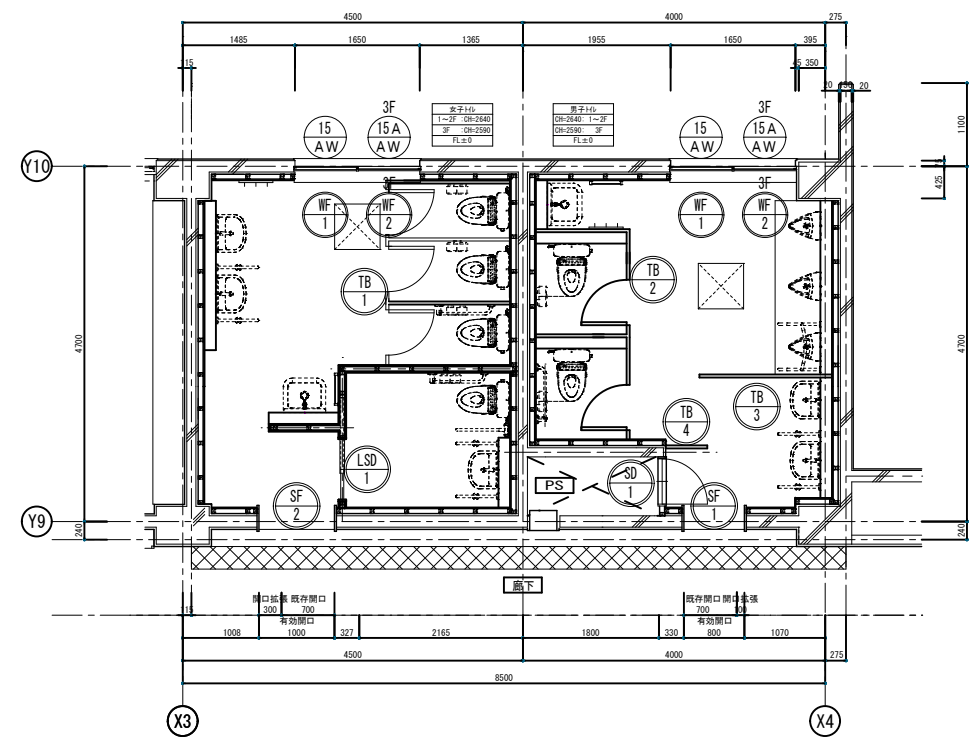

普通教室棟 1~3階トイレ 平面詳細図 (改修後)

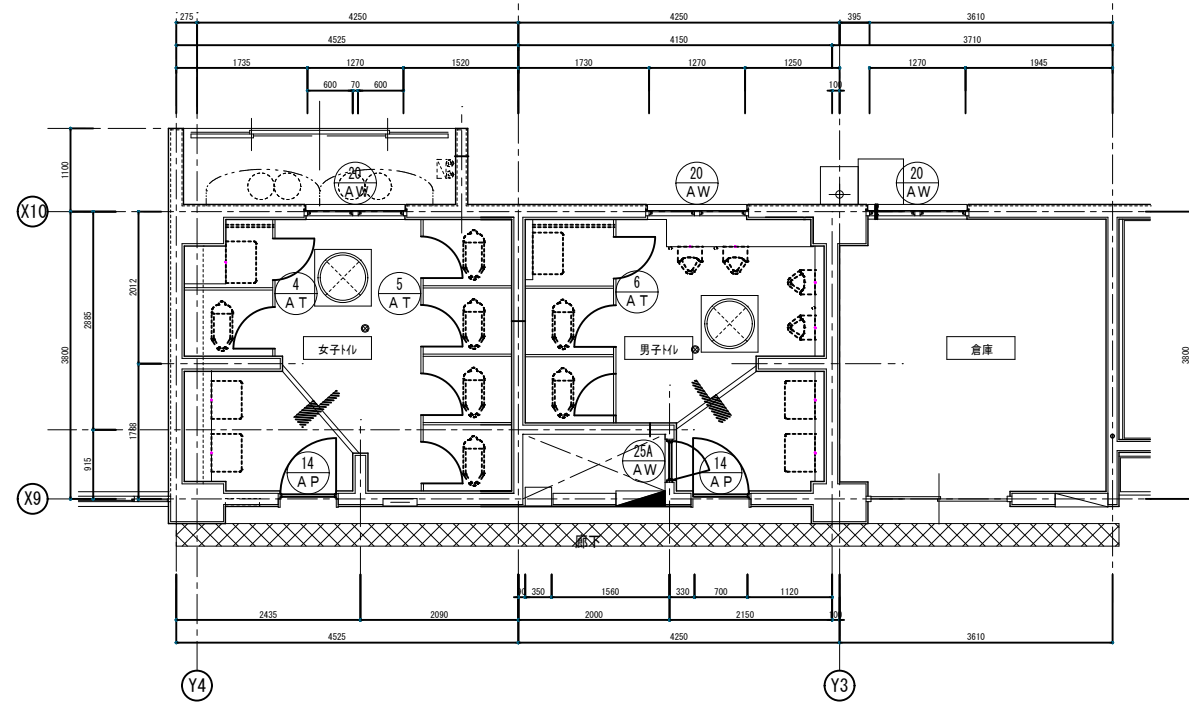

特別教室・管理室棟 1階トイレ 平面詳細図 (改修前)

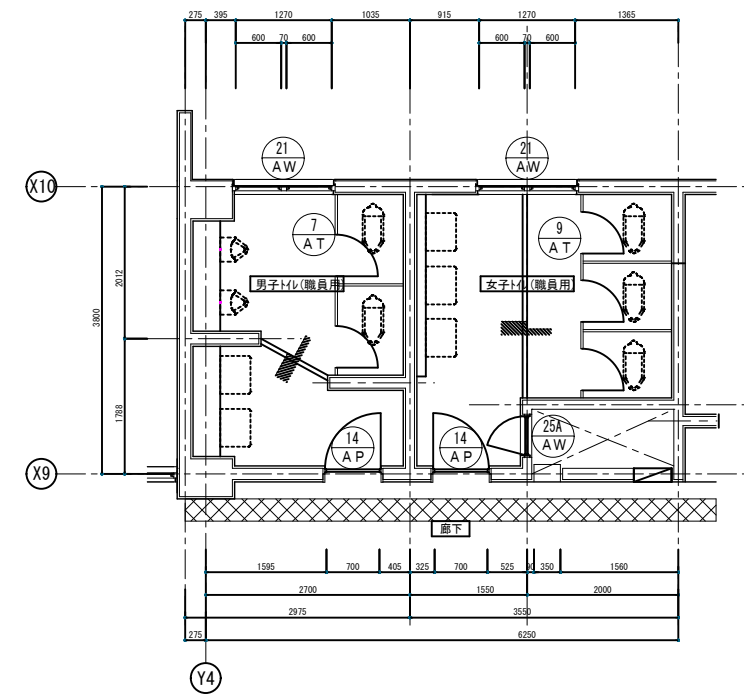

特別教室・管理室棟 2階トイレ(職員用) 平面詳細図 (改修前)

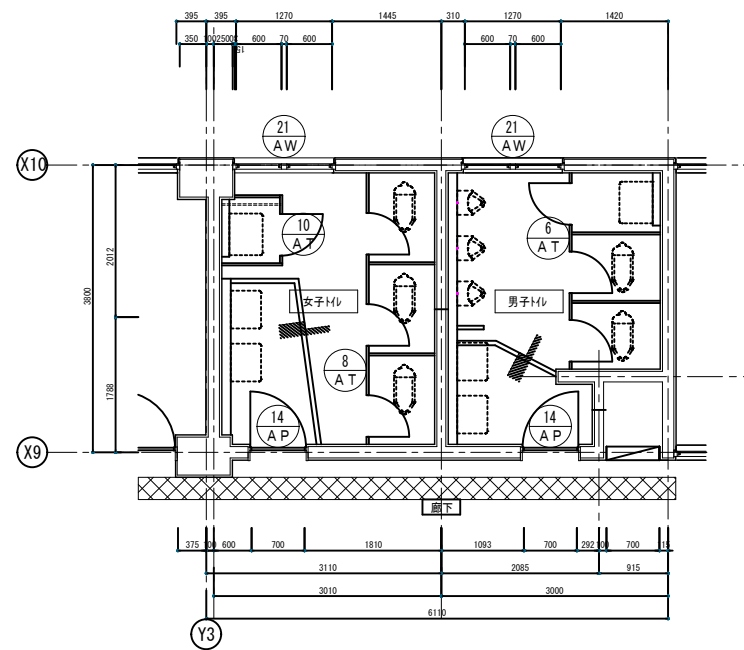

特別教室・管理室棟 2階トイレ(生徒用) 平面詳細図 (改修前)

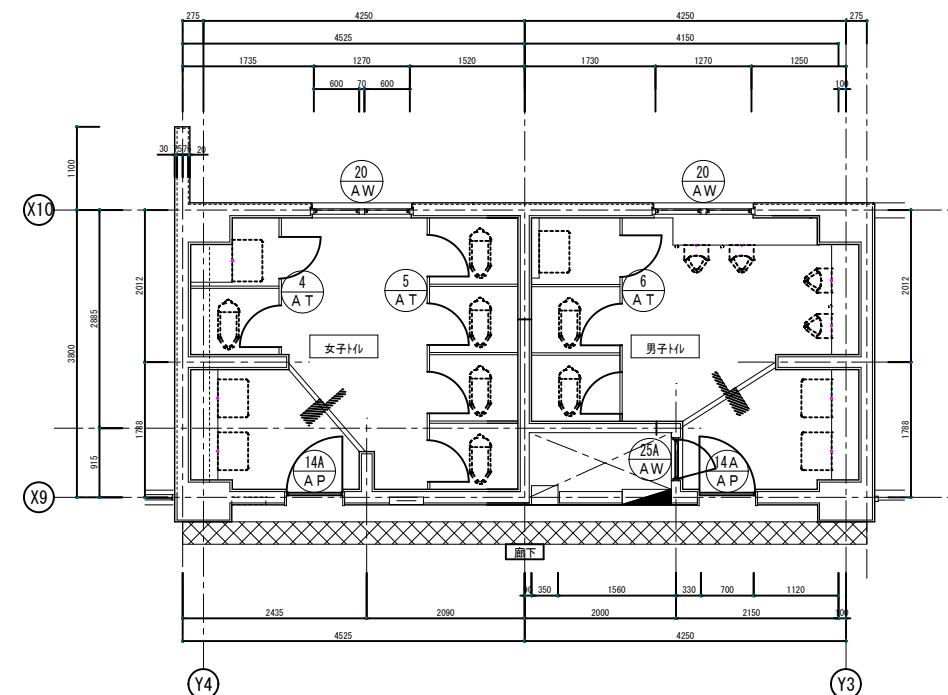

特別教室・管理室棟 3階トイレ 平面詳細図 (改修前)

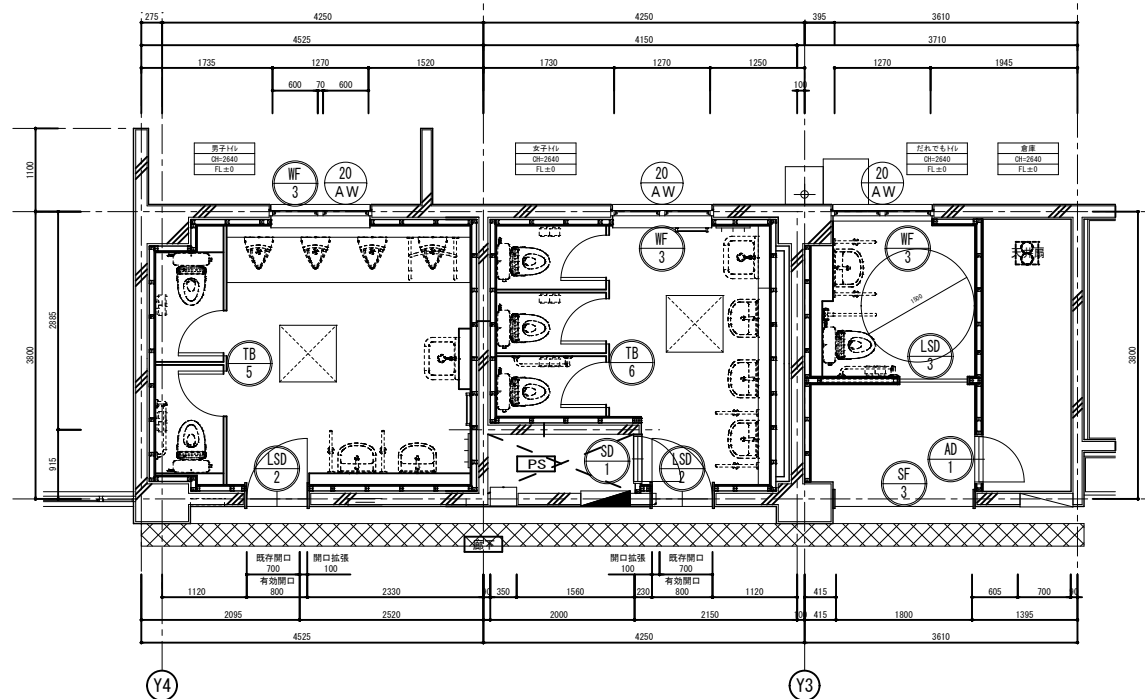

特別教室・管理室棟 1階トイレ 平面詳細図 (改修後)

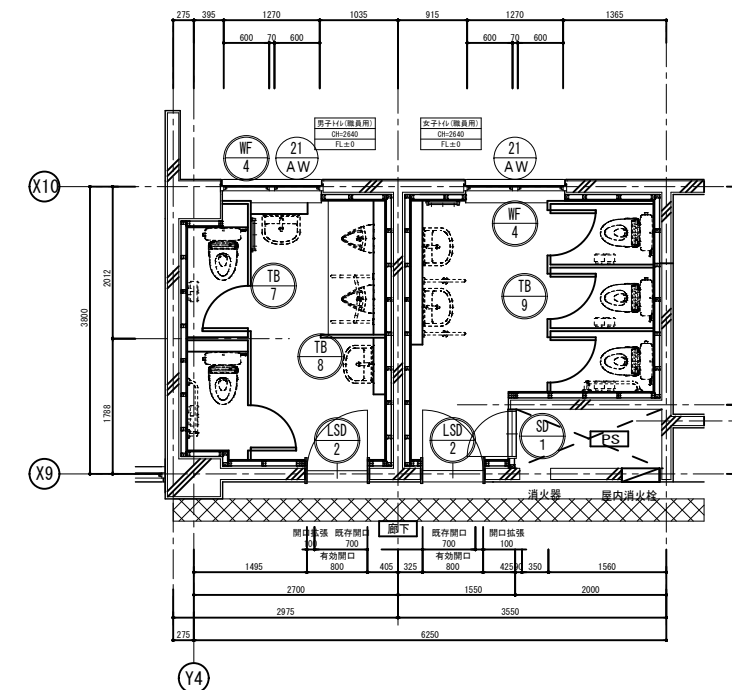

特別教室・管理室棟 2階トイレ (職員用) 平面詳細図 (改修後)

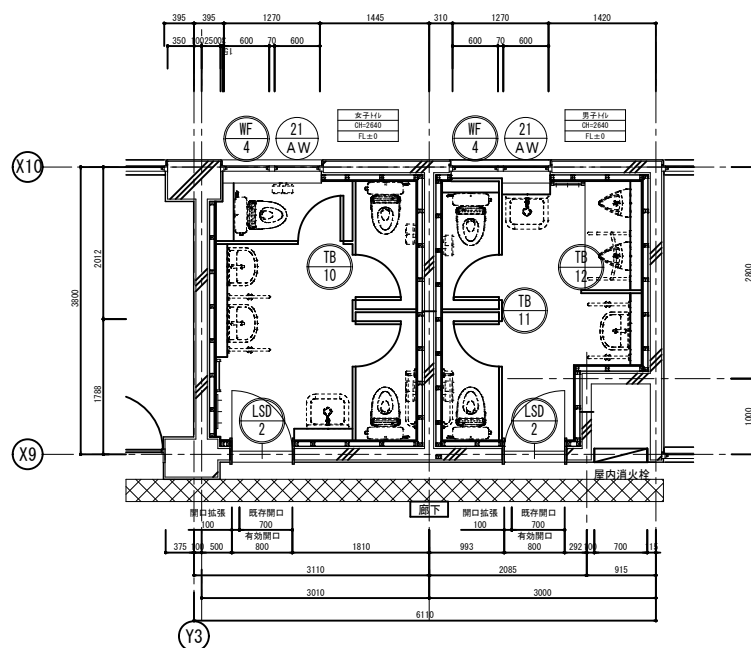

特別教室・管理室棟 2階トイレ (生徒用) 平面詳細図 (改修後)

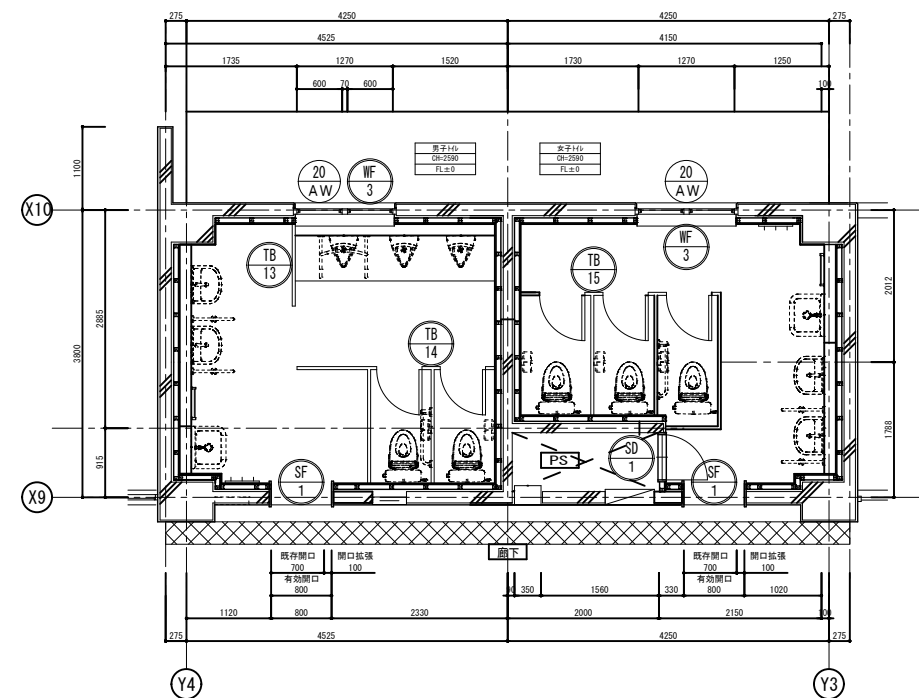

特別教室・管理室棟 3階トイレ 平面詳細図 (改修後)

| | | | | | | | |
|------------|--|------------------------------------|-----------------------------------|------------------------------------|---|---|---|
| 符号・使用場所・数量 | 14 AP 普通教室棟 1~3階トイレ 男子・女子トイレ 特別教室・管理室棟 1~2階トイレ 男子・女子トイレ | 12 14A AP 特別教室・管理室棟 3階トイレ 男子・女子トイレ | 2 15 AW 普通教室棟 1、2階トイレ 男子・女子トイレ | 4 15A AW 普通教室棟 3階トイレ 男子・女子トイレ | 2 20 AW 特別教室・管理室棟 1~3階トイレ 男子・女子トイレ 特別教室・管理室棟 1階 倉庫 | 5 21 AW 特別教室・管理室棟 2階トイレ (職員用・生徒用) 男子・女子トイレ | 4 |
| 形状 | | | | | | | |
| 形式・機種 | 嵌め殺しランマ付片開きアルミパーティション | 嵌め殺しランマ付片開きアルミパーティション | 引違い窓 | 引違い窓 | 嵌め殺しランマ付滑り出し2連窓 | 滑り出し2連窓 | |
| 枠見込 | 70mm | 70mm | 70mm | 70mm | 70mm | 70mm | |
| 防火・防音・仕様 | - | - | - | - | - | - | |
| 材質・仕様 | アルミ | アルミ | アルミ押し出し型材 | アルミ押し出し型材 | アルミ押し出し型材 | アルミ押し出し型材 | |
| ガラス種類 | 普通板ガラス (透明) 3mm | 普通板ガラス (透明) 3mm | 型板ガラス t=4mm | 型板ガラス t=4mm | 型板ガラス t=4mm | 型板ガラス t=4mm | |
| 建具金物 | 付属金物一式、シリンダー錠 | 付属金物一式、シリンダー錠 | 付属金物一式 | 付属金物一式 | 付属金物一式 | 付属金物一式 | |
| 備考 | 出入口部ステンレスレール | 出入口部ステンレス柵 | アルミ水切皿板 | アルミ水切皿板 | アルミ水切皿板 | アルミ水切皿板 | |
| 符号・使用場所・数量 | 1 AT 普通教室棟 1~3階トイレ 女子トイレ | 3 2 AT 普通教室棟 1~3階トイレ 男子トイレ | 3 3 AT 普通教室棟 1~3階トイレ 女子トイレ | 3 4 AT 特別教室・管理室棟 1階、3階トイレ 女子トイレ | 2 5 AT 特別教室・管理室棟 1階、3階トイレ 女子トイレ | 2 6 AT 特別教室・管理室棟 1階~3階トイレ 男子トイレ | 3 |
| 形状 | | | | | | | |
| 形式・機種 | トイレブース (内開き開放型 掃除用具入れのみ外開き閉鎖型) | トイレブース (内開き開放型 掃除用具入れのみ外開き閉鎖型) | トイレブース (内開き開放型) | トイレブース (内開き開放型 掃除用具入れのみ外開き閉鎖型) | トイレブース (内開き開放型) | トイレブース (内開き開放型 掃除用具入れのみ外開き閉鎖型) | |
| 枠見込 | 30mm | 30mm | 30mm | 30mm | 30mm | 30mm | |
| 防火・防音・仕様 | - | - | - | - | - | - | |
| 材質・仕様 | [フレーム]アルミ押し出し型材 [軸材]ペーハーハニカムコア | [フレーム]アルミ押し出し型材 [軸材]ペーハーハニカムコア | [フレーム]アルミ押し出し型材 [軸材]ペーハーハニカムコア | [フレーム]アルミ押し出し型材 [軸材]ペーハーハニカムコア | [フレーム]アルミ押し出し型材 [軸材]ペーハーハニカムコア | [フレーム]アルミ押し出し型材 [軸材]ペーハーハニカムコア | |
| ガラス種類 | - | - | - | - | - | - | |
| 建具金物 | 付属金物一式 | 付属金物一式 | 付属金物一式 | 付属金物一式 | 付属金物一式 | 付属金物一式 | |
| 備考 | ラバトリーストライク、表示器付便所錠、帽子掛型戸当り | ラバトリーストライク、表示器付便所錠、帽子掛型戸当り | ラバトリーストライク、表示器付便所錠、帽子掛型戸当り | ラバトリーストライク、表示器付便所錠、帽子掛型戸当り | ラバトリーストライク、表示器付便所錠、帽子掛型戸当り | ラバトリーストライク、表示器付便所錠、帽子掛型戸当り | |
| 符号・使用場所・数量 | 7 AT 特別教室・管理室棟 2階トイレ(職員用) 男子トイレ | 1 8 AT 特別教室・管理室棟 2階トイレ(生徒用) 女子トイレ | 1 9 AT 特別教室・管理室棟 2階トイレ(職員用) 女子トイレ | 1 10 AT 特別教室・管理室棟 2階トイレ(生徒用) 女子トイレ | 1 25 AW 普通教室棟 1~3階トイレ 男子トイレ | 3 25A AW 特別教室・管理室棟 1・3階トイレ 男子トイレ 2階トイレ (職員用) 女子トイレ | 3 |
| 形状 | | | | | | | |
| 形式・機種 | トイレブース (内開き開放型) | トイレブース (内開き開放型 掃除用具入れのみ外開き閉鎖型) | トイレブース (内開き開放型) | トイレブース (掃除用具入れ 外開き閉鎖型) | 片開きアルミ框・窓 | 片開きアルミ框・窓 | |
| 枠見込 | 30mm | 30mm | 30mm | 30mm | 70mm | 70mm | |
| 防火・防音・仕様 | - | - | - | - | - | - | |
| 材質・仕様 | [フレーム]アルミ押し出し型材 [軸材]ペーハーハニカムコア | [フレーム]アルミ押し出し型材 [軸材]ペーハーハニカムコア | [フレーム]アルミ押し出し型材 [軸材]ペーハーハニカムコア | [フレーム]アルミ押し出し型材 [軸材]ペーハーハニカムコア | アルミ押し出し型材 | アルミ押し出し型材 | |
| ガラス種類 | - | - | - | - | - | - | |
| 建具金物 | 付属金物一式 | 付属金物一式 | 付属金物一式 | 付属金物一式 | アルミリブパネル t=1.5 | アルミリブパネル t=1.5 | |
| 備考 | ラバトリーストライク、表示器付便所錠、帽子掛型戸当り | ラバトリーストライク、表示器付便所錠、帽子掛型戸当り | ラバトリーストライク、表示器付便所錠、帽子掛型戸当り | ラバトリーストライク、表示器付便所錠、帽子掛型戸当り | 丁番 分電盤錠 | 丁番 分電盤錠 | |

| | | | | | | | | | | | | |
|------------|---|---|---|---|--|---|---|---|--|---|----------------------|---|
| 符号・使用場所・数量 | SF 1 普通教室棟 1~3階トイレ 男子トイレ 特別教室・管理室棟 3階トイレ 男子・女子トイレ | 5 | SF 2 普通教室棟 1~3階トイレ 女子トイレ | 3 | SF 3 特別教室・管理室棟 1階トイレ だれでもトイレ | 1 | | | | | | |
| 形状 | | | | | | | | | | | | |
| 形式・機種 | 鋼製軽量三方枠 | | 鋼製軽量三方枠 | | 鋼製軽量三方枠 | | | | | | | |
| 枠見込 | 310 | | 310 | | 310 | | | | | | | |
| 防火・防音・仕様 | - | | - | | - | | | | | | | |
| 材質・仕様 | 亜鉛メッキ鋼板 EP-G塗装 | | 亜鉛メッキ鋼板 EP-G塗装 | | 亜鉛メッキ鋼板 EP-G塗装 | | | | | | | |
| ガラス種類 | - | | - | | - | | | | | | | |
| 建具金物 | - | | - | | - | | | | | | | |
| 備考 | - | | - | | - | | | | | | | |
| 符号・使用場所・数量 | LSD 1 普通教室棟 1~3階トイレ だれでもトイレ | 3 | LSD 2 特別教室・管理室棟 1・2階トイレ (職員用・生徒用) 男子・女子トイレ | 6 | LSD 3 特別教室・管理室棟 1階トイレ だれでもトイレ | 1 | | | | | | |
| 形状 | | | | | | | | | | | | |
| 形式・機種 | 軽量鋼製自動閉鎖装置付引戸 | | 片開きフラッシュ戸 | | 軽量鋼製自動閉鎖装置付引戸 | | | | | | | |
| 枠見込 | 102 | | 310 | | 102 | | | | | | | |
| 防火・防音・仕様 | - | | - | | - | | | | | | | |
| 材質・仕様 | 枠：亜鉛メッキ鋼板、扉：亜鉛メッキ鋼板・ペーパーコート・焼付塗装 | | 亜鉛メッキ鋼板 EP-G塗装 | | 枠：亜鉛メッキ鋼板、扉：亜鉛メッキ鋼板・ペーパーコート・焼付塗装 | | | | | | | |
| ガラス種類 | - | | 型板ガラス t=4.0 | | - | | | | | | | |
| 建具金物 | 自動閉鎖装置、ステンレスハンドル・咨摺、表示錠 (非常開錠表示付)、付属金物一式 | | 付属金物一式 | | 自動閉鎖装置、ステンレスハンドル・咨摺、表示錠 (非常開錠表示付)、付属金物一式 | | | | | | | |
| 備考 | - | | - | | - | | | | | | | |
| 符号・使用場所・数量 | 15 AW 普通教室棟 1、2階トイレ 男子・女子トイレ | 4 | 15A AW 普通教室棟 3階トイレ 男子・女子トイレ | 2 | 20 AW 特別教室・管理室棟 1、3階トイレ 男子・女子・だれでもトイレ | 5 | 21 AW 特別教室・管理室棟 2階トイレ (職員用・生徒用) 男子・女子トイレ | 4 | | | | |
| 形状 | | | | | | | | | | | | |
| 形式・機種 | 引違い窓 | | 引違い窓 | | 嵌め殺しランマ付滑り出し2連窓 | | 滑り出し2連窓 | | | | | |
| 枠見込 | 70mm | | 70mm | | 70mm | | 70mm | | | | | |
| 防火・防音・仕様 | - | | - | | - | | - | | | | | |
| 材質・仕様 | アルミ押出し型材 | | アルミ押出し型材 | | アルミ押出し型材 | | アルミ押出し型材 | | | | | |
| ガラス種類 | 型板ガラス t=4mm | | 型板ガラス t=4mm | | 型板ガラス t=4mm | | 型板ガラス t=4mm | | | | | |
| 建具金物 | 付属金物一式 | | 付属金物一式 | | 付属金物一式 | | 付属金物一式 | | | | | |
| 備考 | アルミ水切皿板 | | アルミ水切皿板 | | アルミ水切皿板 | | アルミ水切皿板 | | | | | |
| 符号・使用場所・数量 | WF 1 普通教室棟 1、2階トイレ 男子・女子トイレ | 4 | WF 2 普通教室棟 3階トイレ 男子・女子トイレ | 2 | WF 3 特別教室・管理室棟 1、3階トイレ 男子・女子・だれでもトイレ | 5 | WF 4 特別教室・管理室棟 2階トイレ (職員用・生徒用) 男子・女子トイレ | 4 | SD 1 普通教室棟 1~3階トイレ 男子トイレ 特別教室・管理室棟 1~3階トイレ 女子トイレ | 6 | AD 1 特別教室・管理室棟 倉庫 | 1 |
| 形状 | | | | | | | | | | | | |
| 形式・機種 | 木製下枠 | | 木製下枠 | | 木製下枠 | | 木製下枠 | | 片開きフラッシュスチール戸 | | 片開きフラッシュ戸 | |
| 枠見込 | 133.5mm | | 133.5mm | | 133.5mm | | 133.5mm | | 200 | | 110 | |
| 防火・防音・仕様 | - | | - | | - | | - | | - | | - | |
| 材質・仕様 | 集材材 EP-G塗装 | | 集材材 EP-G塗装 | | 集材材 EP-G塗装 | | 集材材 EP-G塗装 | | スチール OP | | 亜鉛メッキ鋼板 EP-G塗装 | |
| ガラス種類 | - | | - | | - | | - | | - | | 型板ガラス t=4.0 | |
| 建具金物 | - | | - | | - | | - | | 点検口錠、丁番、4方アングル付、付属金物一式 | | 付属金物一式 | |
| 備考 | 枠増設 EP-G塗装 | | 枠増設 EP-G塗装 | | 枠増設 EP-G塗装 | | 枠増設 EP-G塗装 | | 焼付塗装、ドアクローザー | | - | |

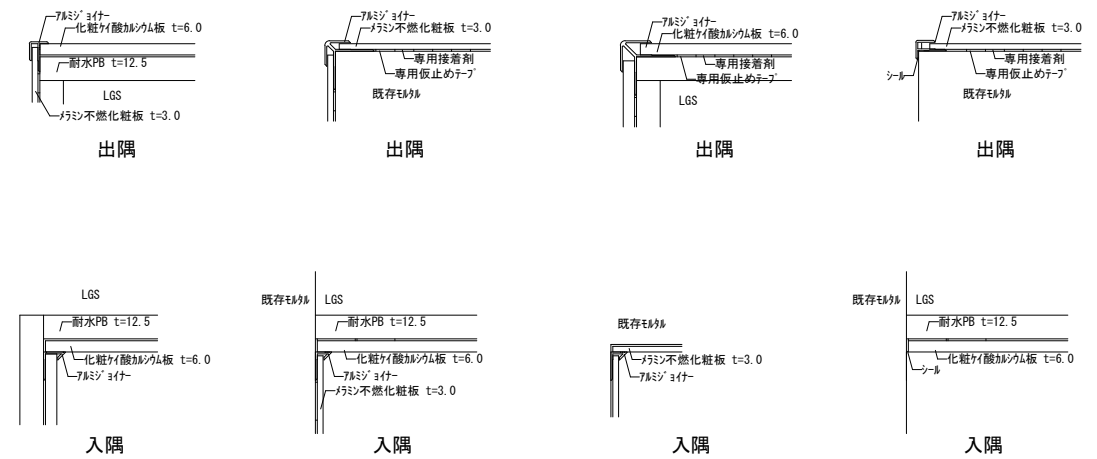
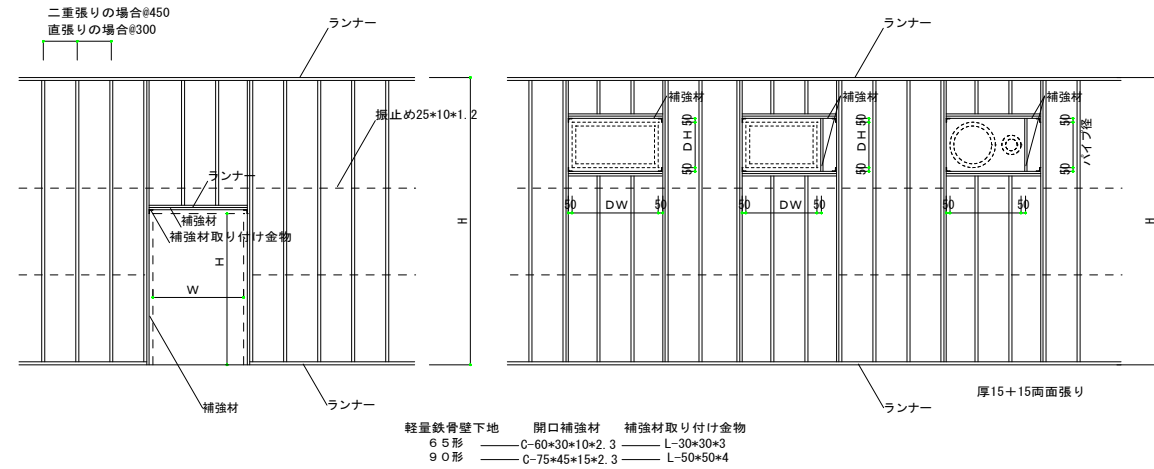
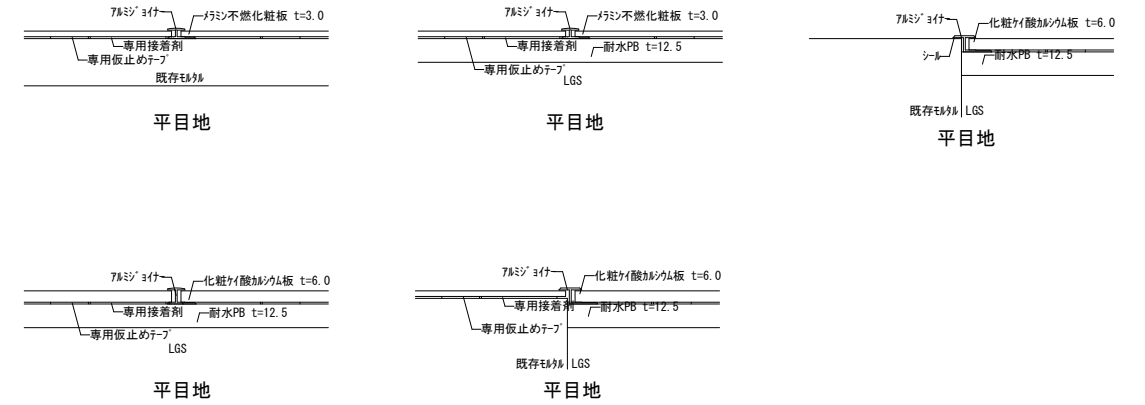
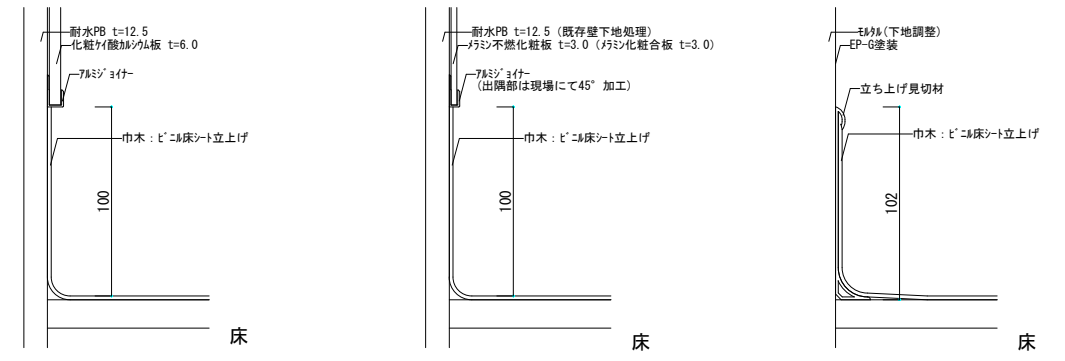
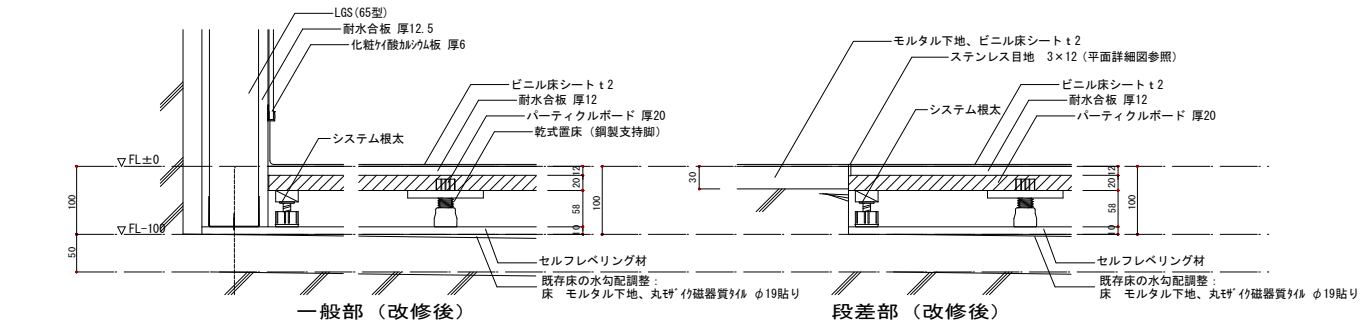
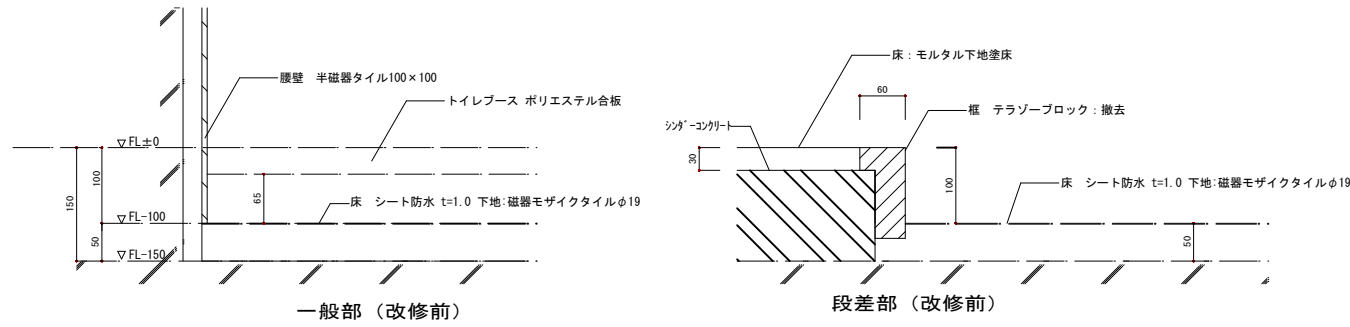

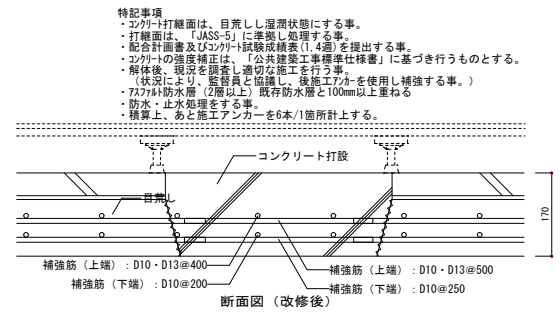
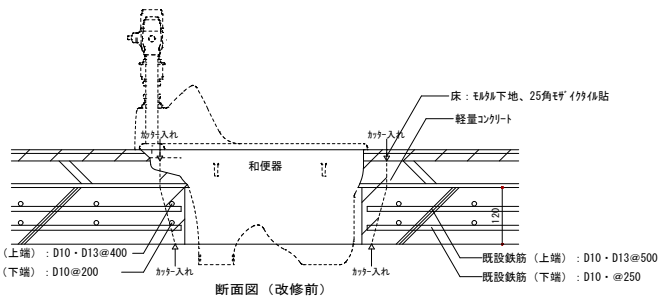
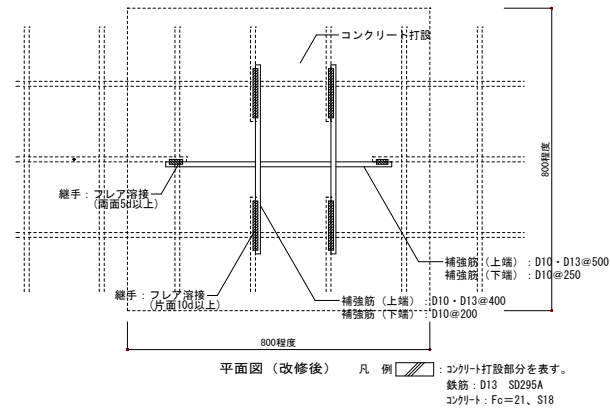
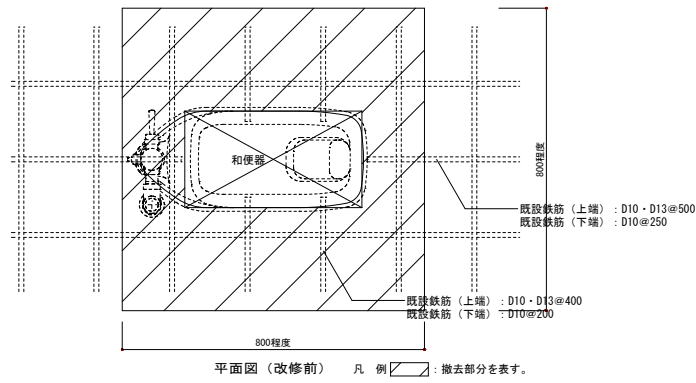

特記事項
 ・コンクリート打設面は、目視しし湿潤状態にする事。
 ・打設面は、「JASS-5」に準拠し処理する事。
 ・配合計画書及びコンクリート試験成績表(1.4通)を提出する事。
 ・コンクリートの強度補正は、「公共建築工事標準仕様書」に基づき行うものとする。
 ・解体後、現況を調査し適切な施工を行う事。
 ・状況により、監督員と協議し、後施工力を併用し補強する事。
 ・7x7x7防水層(2層以上)既存防水層と100mm以上重ねる
 ・防水・止水処理をする事。
 ・積算上、あと据えアンカーを6本/箇所計上する。

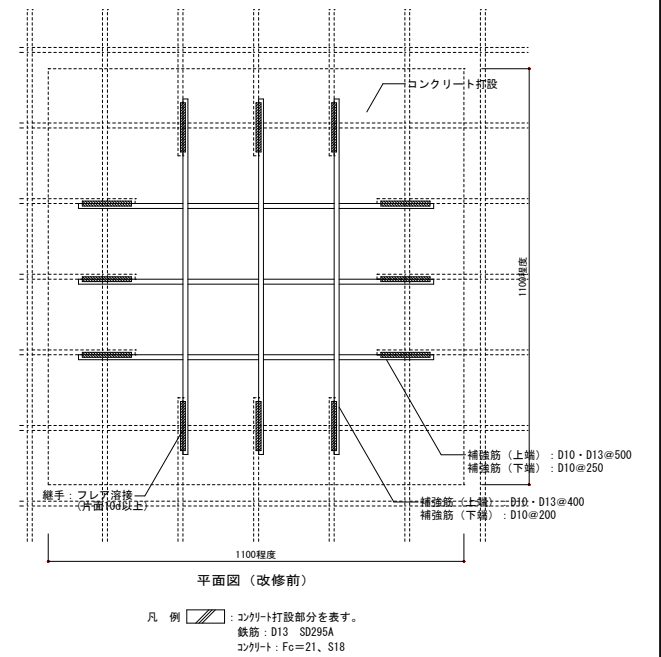
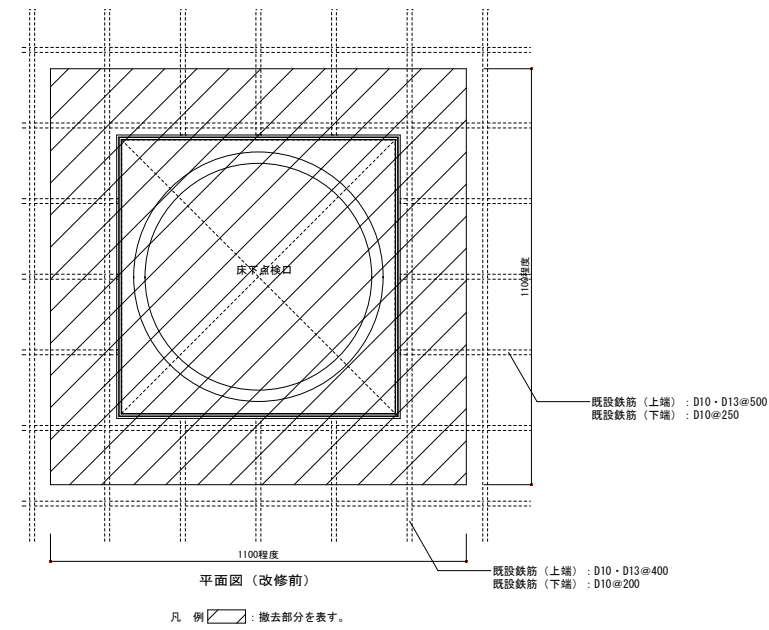

特記事項
 ・コンクリート打設面は、目視しし湿潤状態にする事。
 ・打設面は、「JASS-5」に準拠し処理する事。
 ・配合計画書及びコンクリート試験成績表(1.4通)を提出する事。
 ・コンクリートの強度補正は、「公共建築工事標準仕様書」に基づき行うものとする。
 ・解体後、現況を調査し適切な施工を行う事。
 ・状況により、監督員と協議し、後施工力を併用し補強する事。
 ・7x7x7防水層(2層以上)既存防水層と100mm以上重ねる
 ・防水・止水処理をする事。

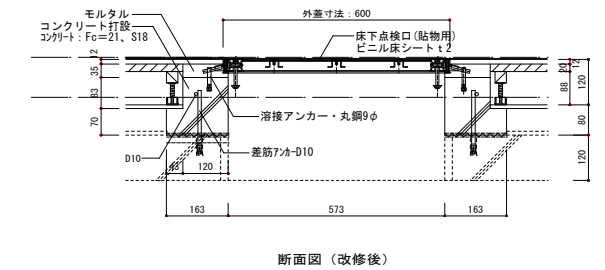
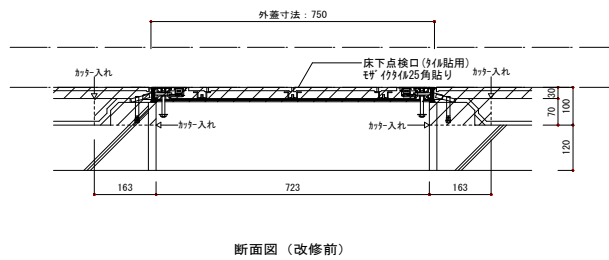
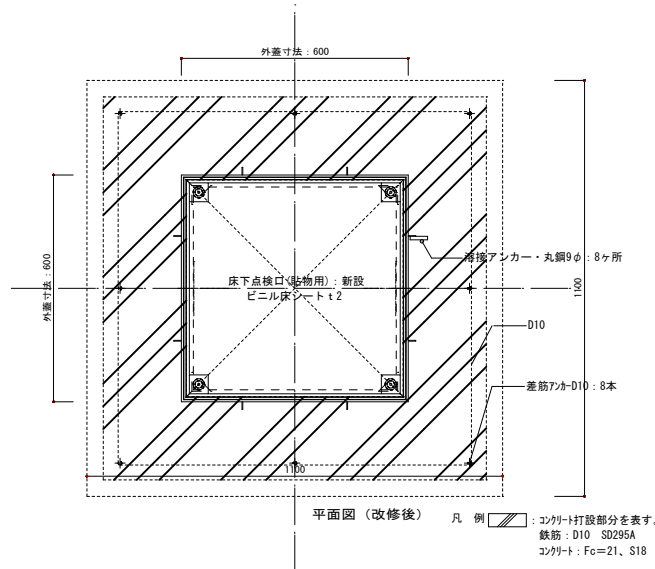
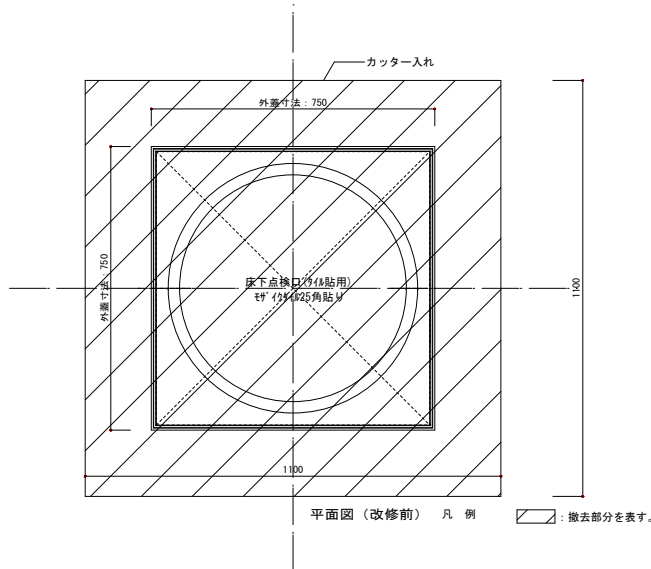
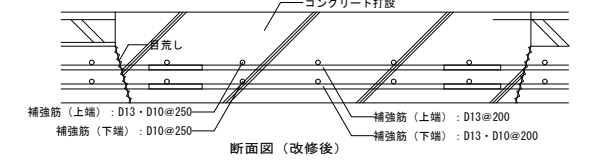
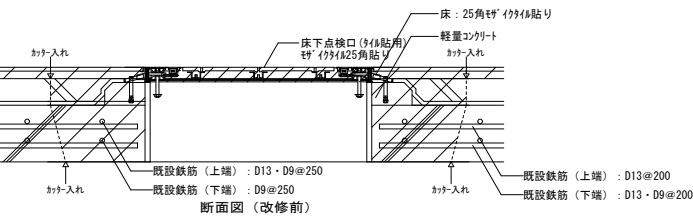

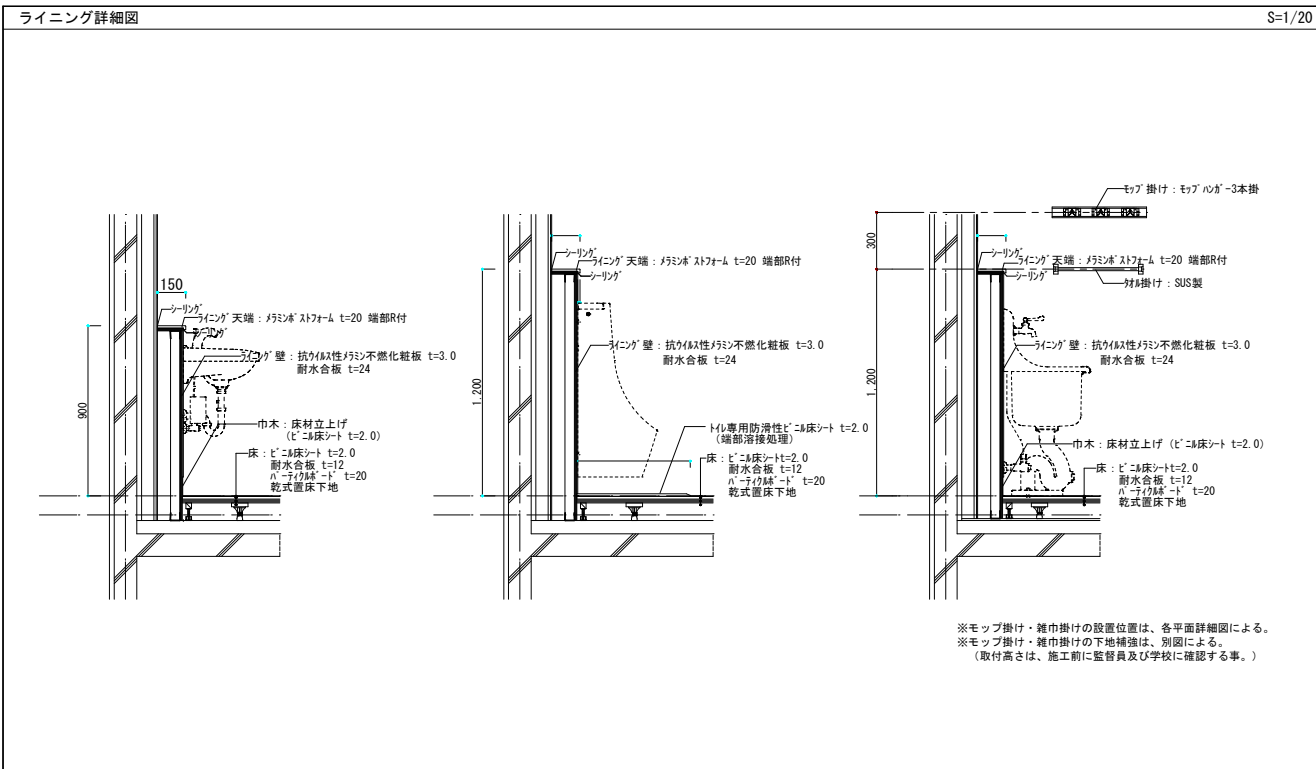

天井開口補強 詳細図 (国土交通省 建築工事標準詳細図による)

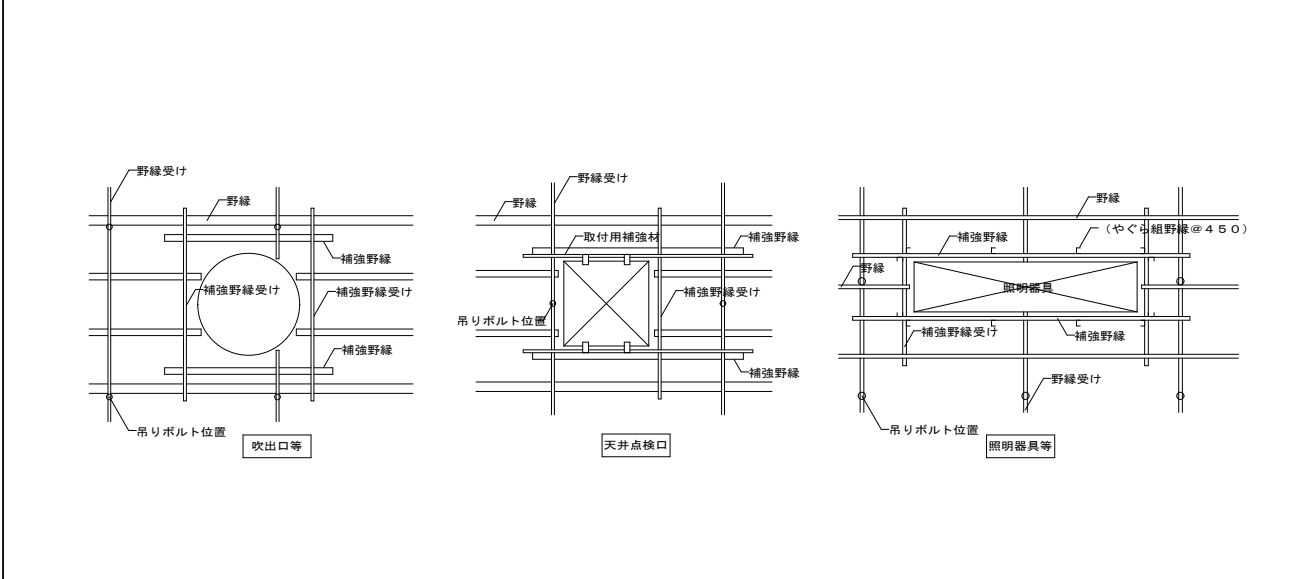

ピクトサイン詳細図

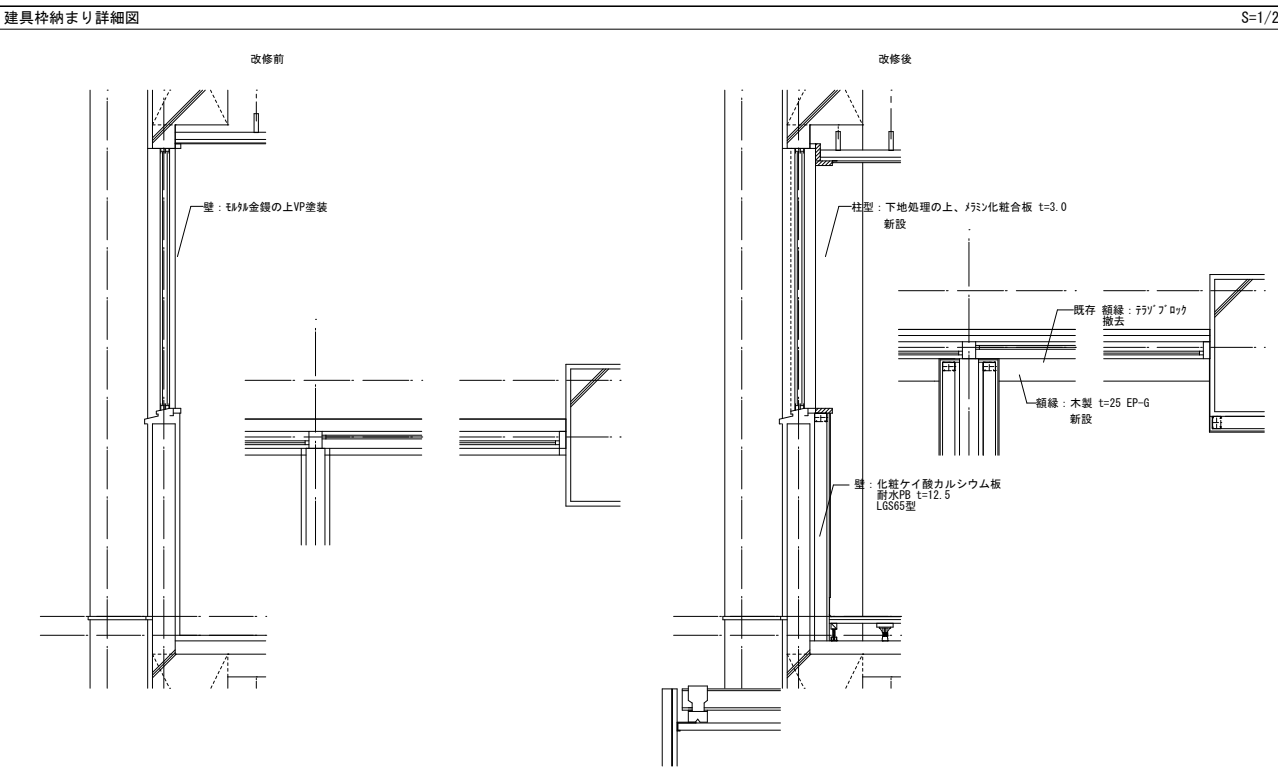
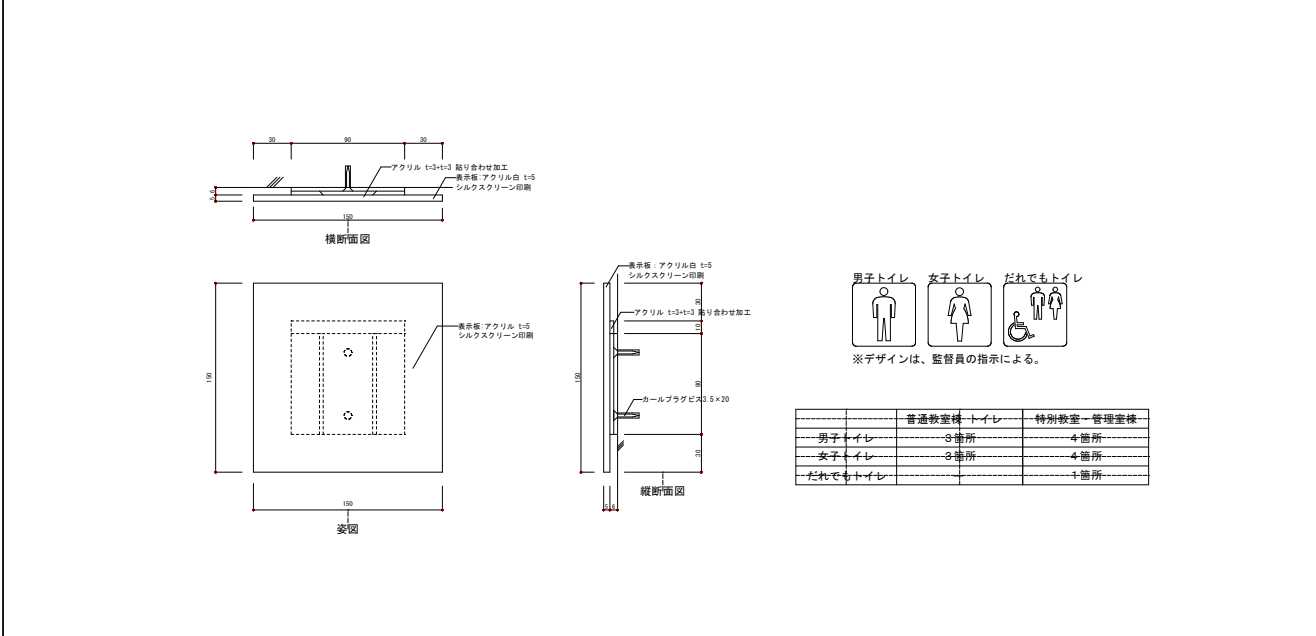

トイレブース詳細図 (参考図)

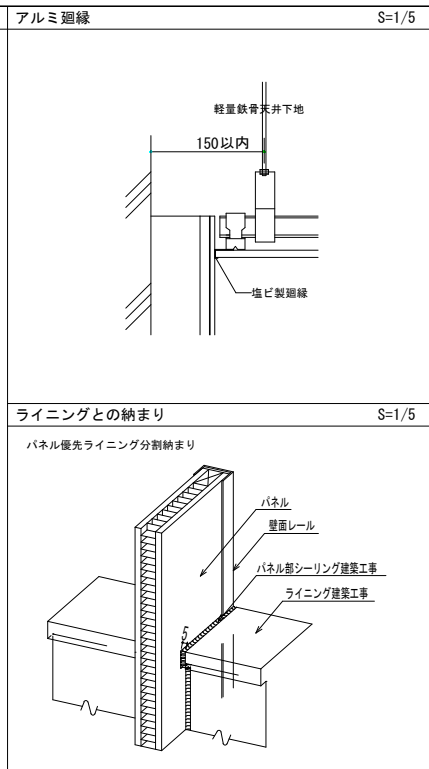
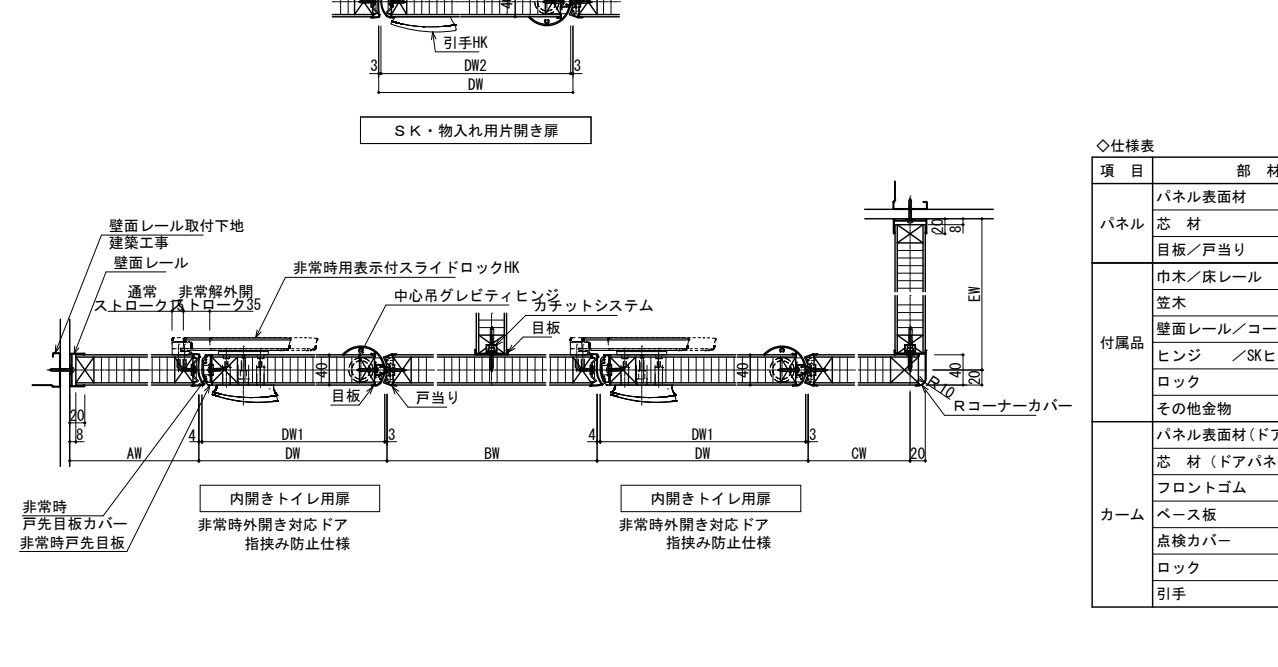
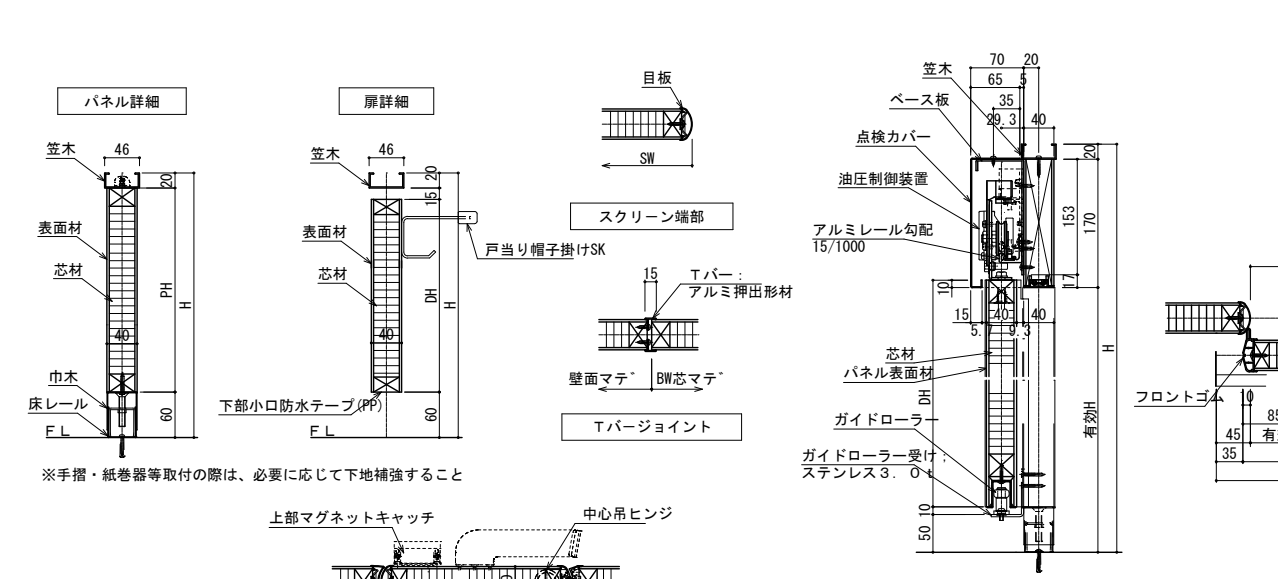

アルミ廻縁

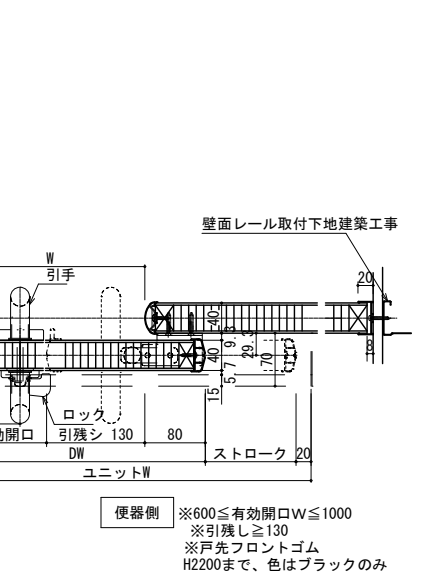

仕様表 ※メーカー仕様による。

| 項目 | 部材 | 材料 (板厚mm) |
|-------|--------------------------|------------------------|
| パネル | パネル表面材 | 高圧メラミン樹脂化粧板 (下地: MDF) |
| | 芯材 | ベーパーコア |
| | 目板/戸当り | アルミ押出型材 <アルマイトクリア処理仕上> |
| 付属品 | 巾木/床レール | ステンレス 0.8mm <ヘアライン仕上> |
| | 笠木 | アルミ押出型材 <アルマイトクリア処理仕上> |
| | 壁面レール/コーナーカバー | アルミ押出型材 <アルマイトクリア処理仕上> |
| | ヒンジ / SKヒンジ | 中心吊グレティヒンジ / 中心吊ヒンジ |
| | ロック | 非常時表示付スライドロックHK |
| カーム | その他金物 | 戸当り帽子掛けSK / 引手HK |
| | パネル表面材 (ドアパネル) | 高圧メラミン樹脂化粧板 (下地: MDF) |
| | 芯材 (ドアパネル) | ベーパーコア |
| | フロントゴム | ポリ塩化ビニル (PVC) |
| | ベース板 | 亜鉛めっき鋼板 2.3mm |
| 点検カバー | 冷間圧延鋼板 1.2mm <焼付塗装仕上> | |
| ロック | 非常解錠付樹脂製サムターン <SLB-20SW> | |
| 引手 | ステンレス鏡面ハンドル φ25 | |

B-B'断面図

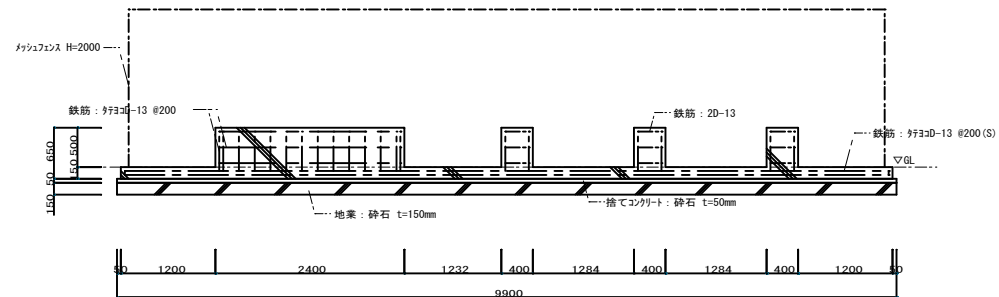
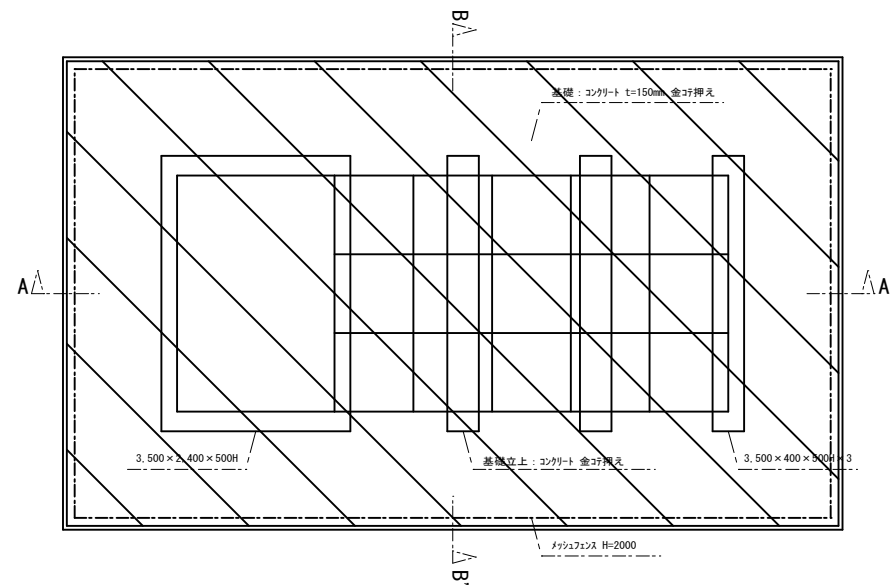
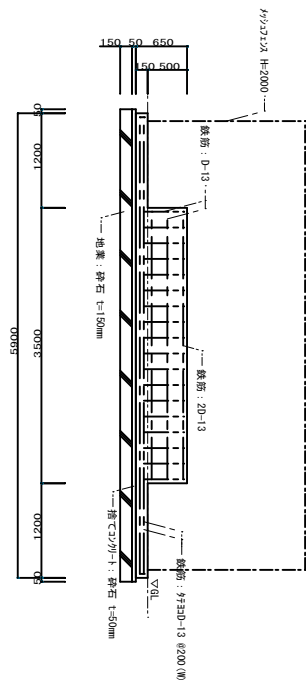

A-A'断面図

新設受水槽基礎 1/100

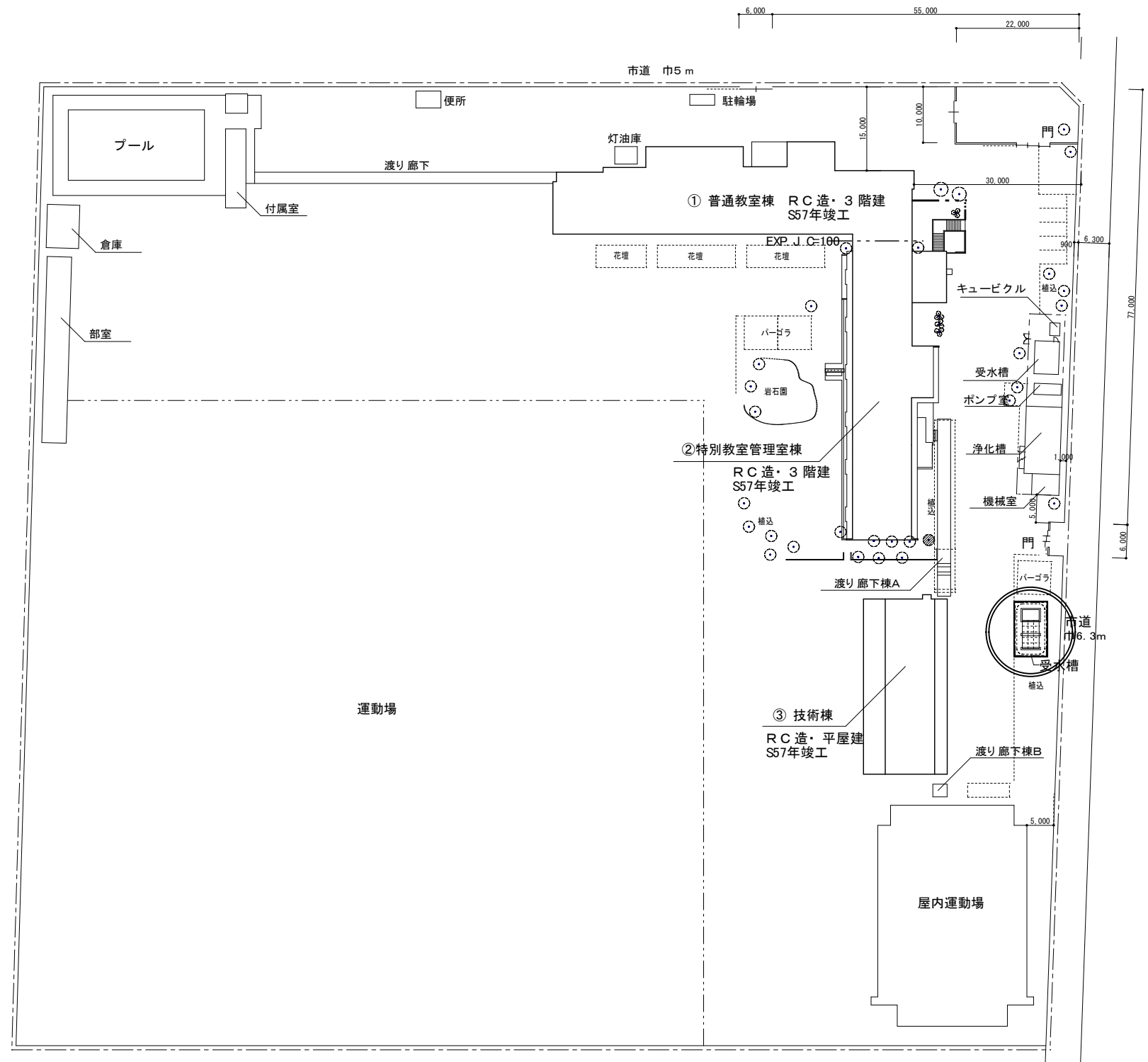

配置図 1/1000

○ : 新設受水槽位置を表す

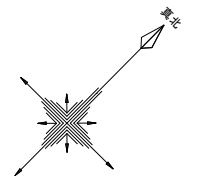

凡例

▨: 工事建物を、表す。

| 凡例 | |
|-----|----------------------------|
| ⇐ | : 工事用車両進入路 |
| ⇐ | : 学校関係者動線の確保 |
| □ | : プラ敷き (1,220 x 2,440) |
| --- | : 仮囲い (鋼製、H=2,000) |
| 〰 | : シートゲート (w6,000 x h4,500) |
| ⊠ | : 枠組足場 (900 x 1,800) |
| ○ | : コーナクション |
| ☆ | : 交通誘導員 |

※仮設計画については、監督員・学校関係者と協議の上、適切に設置する事。
 図面に記入がなく、やむ負えず必要となる工事は、監督員と協議の上、施工を行う事。
 工事用車両進入路の鉄板敷きは、工事完了後に現状に復旧させる事。
 足場については、労働安全衛生法を厳守すること。

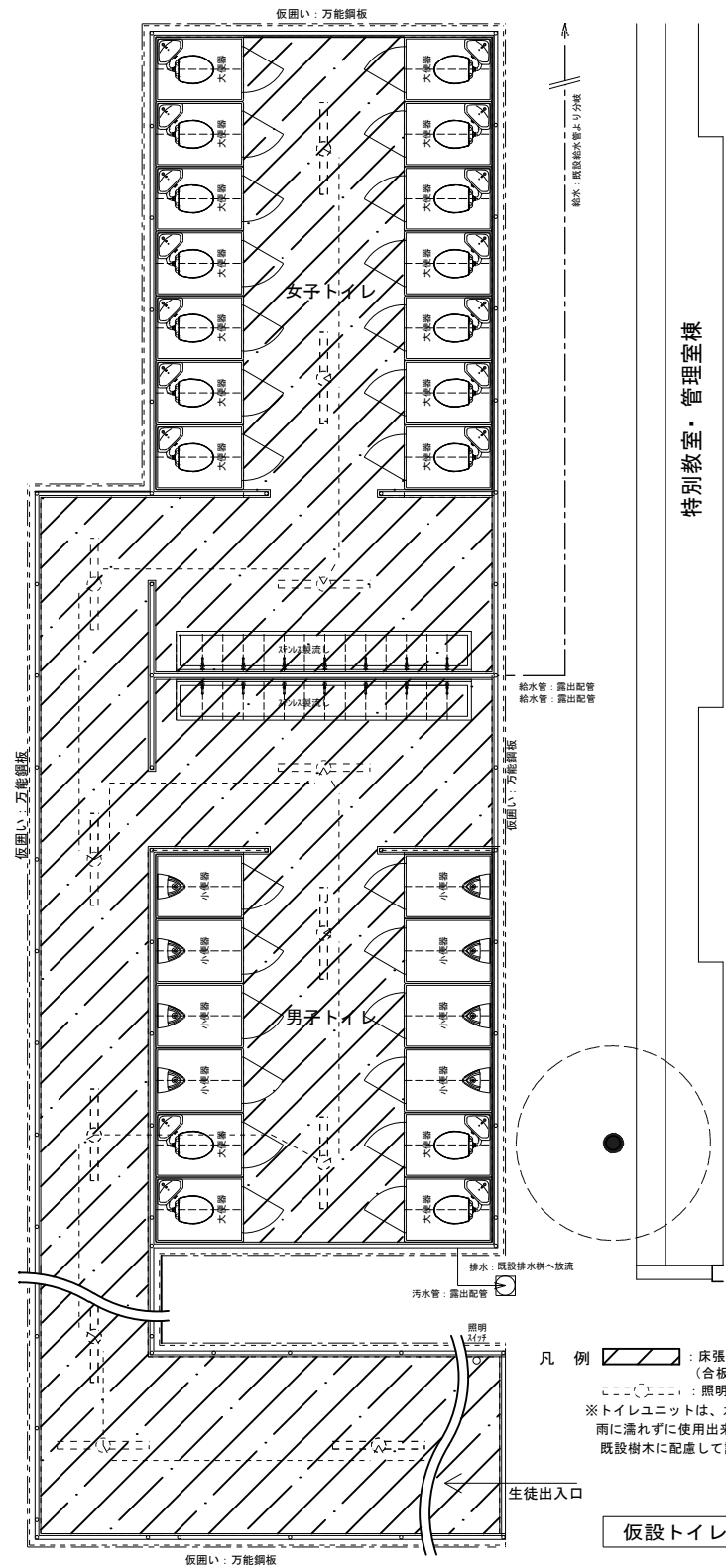

凡例 ▨: 床張り部分を表す。
 (合板±12下地、長尺ビニール貼(ノスリッパ)417)
 □: 照明器具 (40w×1 吊下げ)を表す。
 ※トイレユニットは、水洗式とする。
 雨に濡れずに使用出来るよう設置する事。
 既設樹木に配慮して設置する事。

仮設トイレ平面図 S=1/100

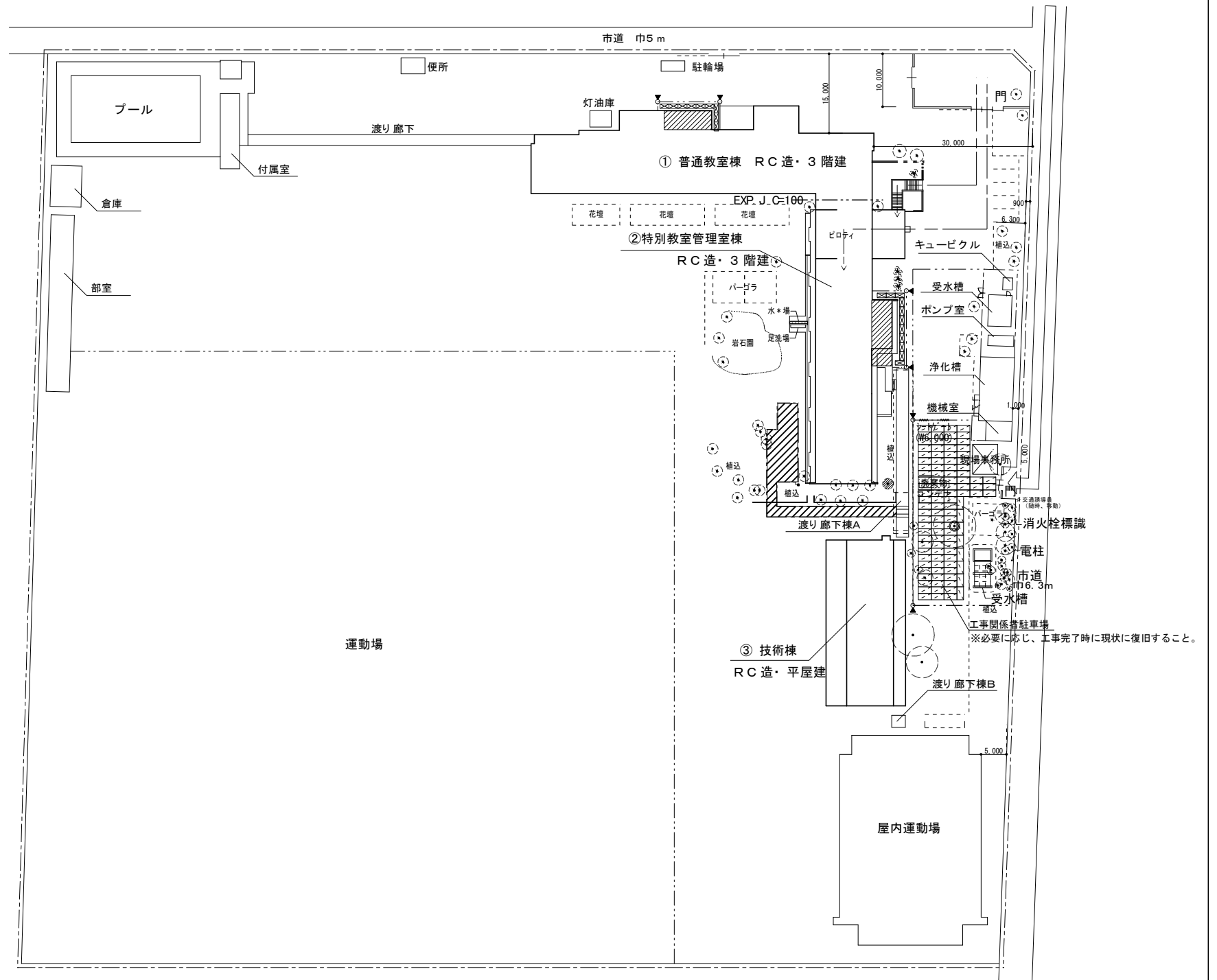

配置図 1/1000 (参考図)

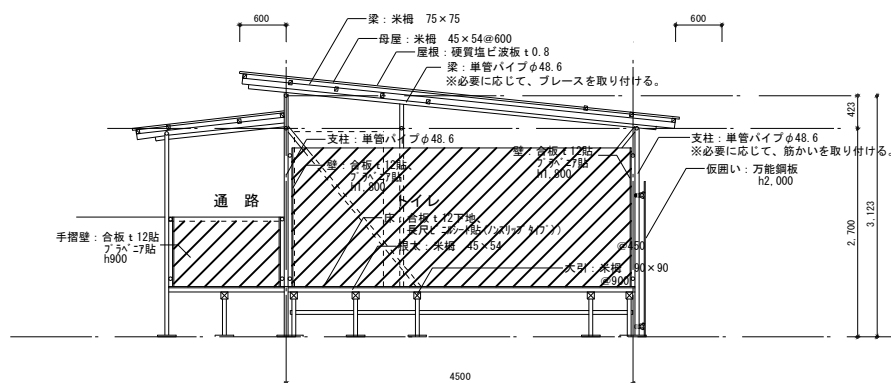

凡例 ▨: 壁張り部分を表す。
 ※単管パイプのジョイント部・出隅部・端部 (h1,800以下部分)は、防護カバーを取り付ける等の安全対策を行う事。
 雨天時の使用を考慮する事。

仮設トイレ断面図 S=1/100

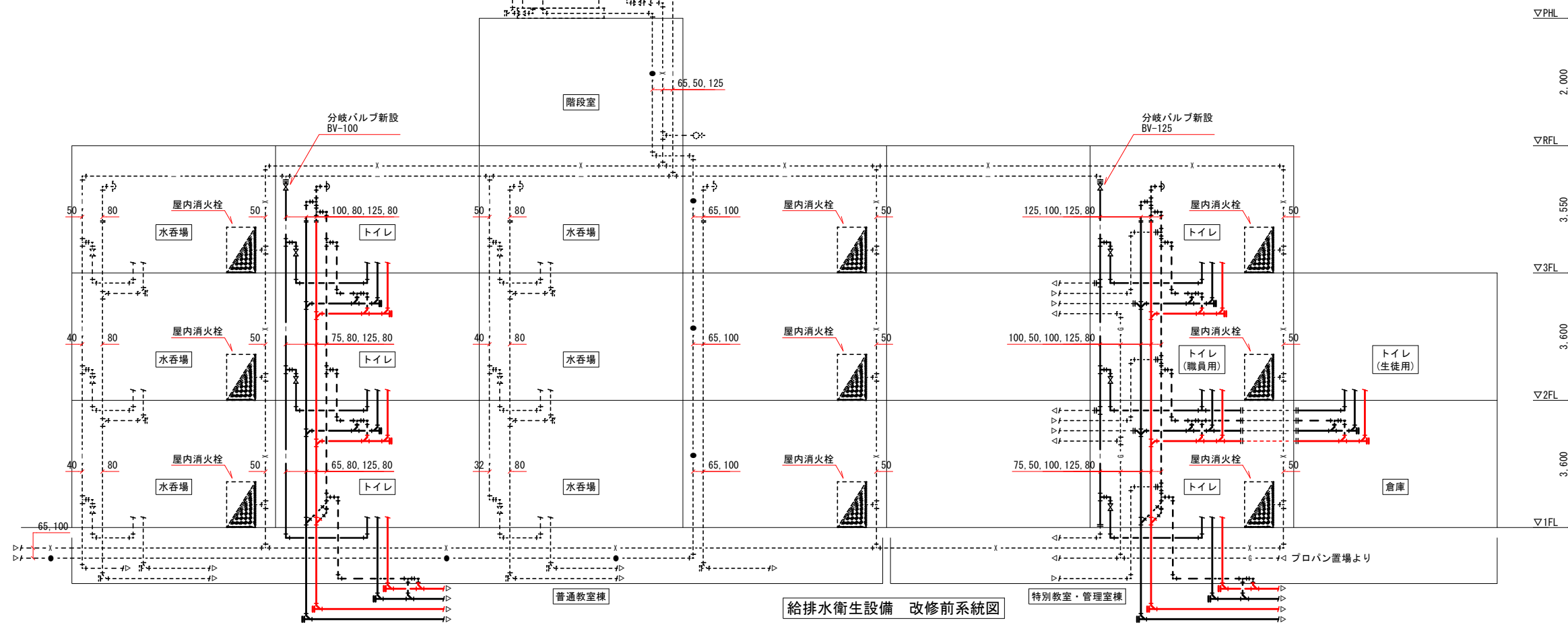

給排水衛生設備 改修前系統図

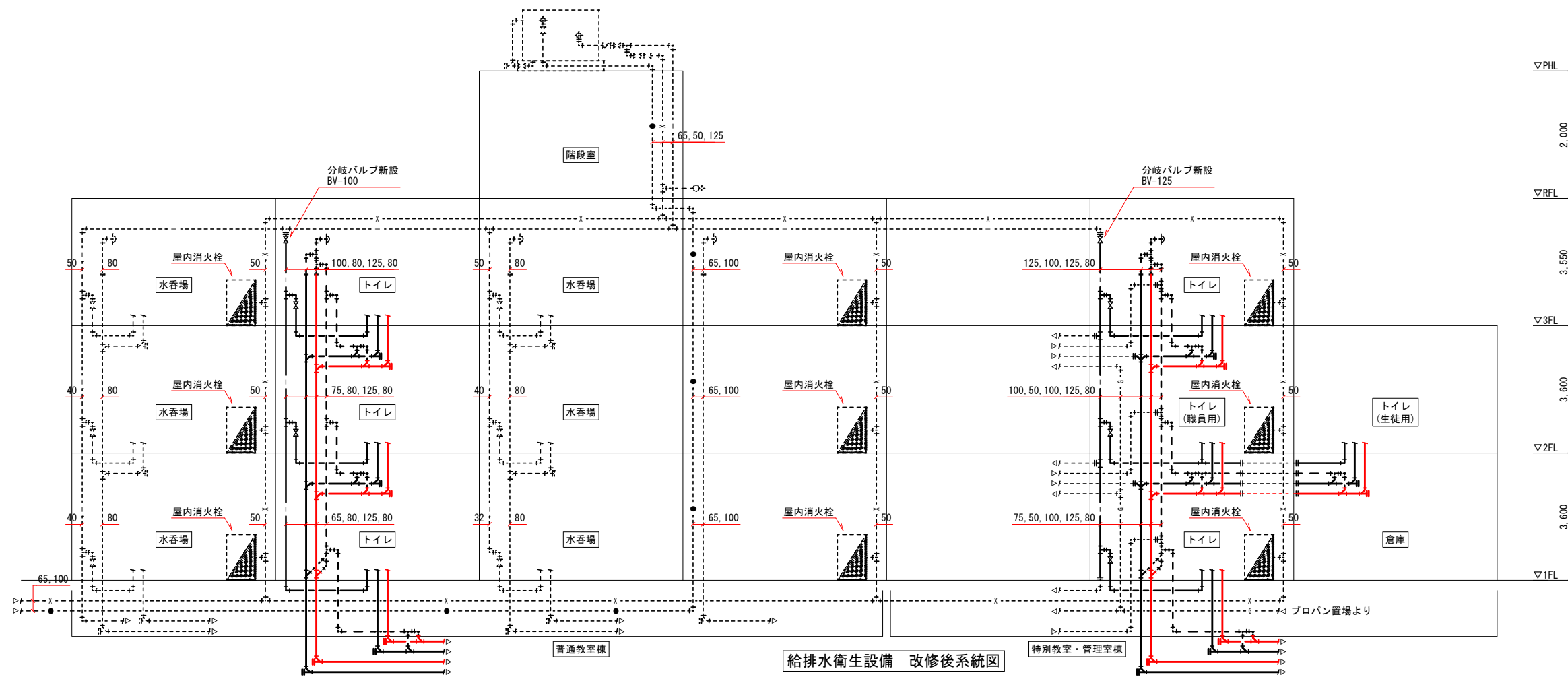

給排水衛生設備 改修後系統図

【凡例】

| | |
|--|---------------|
| | 給水管 |
| | 排水管 |
| | 消火栓管 |
| | 汚水・雑排水管(高圧洗浄) |
| | 通気管 |